

1/2024

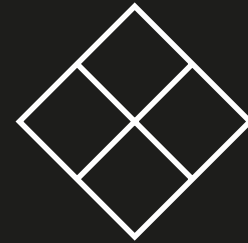

ALU-LOFT  
*by* DW DOMEL

ALUMINIOWE SYSTEMY LOFTOWE

Wychodząc naprzeciw oczekiwaniom rynku, zaprojektowaliśmy i stworzyliśmy ALU-LOFT by DW DOMEL jako alternatywę dla kosztownych produktów wykonanych ze stali.

Proponowane przez nas systemy to gwarancja niebanalnego designu, ponadczasowego stylu, funkcjonalności i wytrzymałości dostępna dla każdego. Świetnie sprawdzą się w każdej przestrzeni mieszkalnej, jak i komercyjnej. Wykonane pod indywidualne zamówienie, skrojone na miarę drzwi i przeszklenia ALU-LOFT by DW DOMEL, to idealne rozwiązania nawet dla najbardziej wymagających projektów.

Zapoznaj się z naszą ofertą produktów wewnętrznych:

# PERSONALIZACJA

Oferujemy 6 kategorii produktowych różniących się od siebie estetycznie i funkcjonalnie.

Dobierz rozwiązanie odpowiadające Twoim potrzebom.

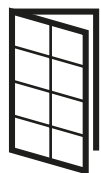

Drzwi pojedyncze

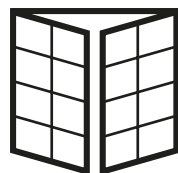

Drzwi podwójne

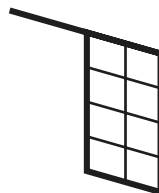

Drzwi przesuwne

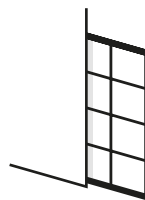

Drzwi przesuwne chowane w ścianie

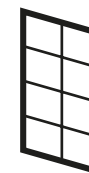

FIX



Drzwi wahadłowe pivot



# DRZWI POJEDYNCZE



Drzwi pojedyncze Alu-Loft to przede wszystkim nowoczesny design i dużo słońca. Idealne rozwiązanie dla małych przestrzeni, przejść między salonem a korytarzem, gdzie mamy ograniczony dostęp do światła dziennego.

Optycznie powiększą domową przestrzeń, dając tym samym komfort i podnosząc prestiż mieszkania.

## CENA

# 1560 zł

netto / m<sup>2</sup>

Rozmiar minimalny: 1,5 m<sup>2</sup>

Cena zawiera standardowe wyposażenie: konstrukcja bez szprosów, pochwyt BASE, szkło hartowane 4 mm.

\* Przy zastosowaniu szprosów naklejanego lub wykonaniu konstrukcji bez użycia szprosów należy doliczyć dopłatę do szyby o grubości 6 mm.

Szczegóły dostępne na stronach 20-23.

## SPECYFIKACJA

**Rozmiar maksymalny:** 1000 x 2700 mm

**Rozmiar minimalny:** 500 x 500 mm

**Materiał:** Aluminium - Aluloft slim profile

**Szpros naklejany\*:** 20 mm

65 zł / pole

**Szpros konstrukcyjny:** 33 mm

130 zł / pole

**Szkło:** Hartowane przezroczyste 4 mm

## Wyposażenie standardowe:

- Pochwyt BASE

## Wyposażenie opcjonalne (za dopłatą):

- klamka RULLO
- klamka SEMPRE
- zamek wc/klucz
- szyba hartowana przezroczysta 6 mm

750 zł

700 zł

290 zł

160 zł / m<sup>2</sup>



# DRZWI PODWÓJNE



Drzwi podwójne Alu-Loft wykonane są z cienkich profili aluminiowych, dzięki czemu pomimo dużego gabarytu pozostają subtelnym łącznikiem między pomieszczeniami.

Wnętrze zyskuje na przestrzenności i wizualnie staje się integralną, spójną całością, a jednocześnie wyraźnie dzieli się na mniejsze przestrzenie, które są od siebie niezależne.

## CENA

# 1560 zł

netto / m<sup>2</sup>

Rozmiar minimalny: 3 m<sup>2</sup>

Cena zawiera standardowe wyposażenie: konstrukcja bez szprosów, pochwyt BASE w skrzydle czynnym, szkło hartowane 4 mm.

\* Przy zastosowaniu szprosów naklejanego lub wykonaniu konstrukcji bez użycia szprosów należy doliczyć dopłatę do szyby o grubości 6 mm.

Szczegóły dostępne na stronach 20-23.

## SPECYFIKACJA

**Rozmiar maksymalny:** 2000 x 2700 mm

**Rozmiar minimalny:** 1000 x 500 mm

**Materiał:** Aluminium - Aluloft slim profile

**Szpros naklejany\*:** 20 mm

65 zł / pole

**Szpros konstrukcyjny:** 33 mm

130 zł / pole

**Szkło:** Hartowane przezroczyste 4 mm

## Wyposażenie standardowe:

- Pochwyt BASE - w skrzydle czynnym

## Wyposażenie opcjonalne (za dopłatą):

- klamka RULLO
- klamka SEMPRE
- pochwyt BASE w skrzydle biernym
- zamek wc/klucz
- szyba hartowana przezroczysta 6 mm

750 zł

700 zł

150 zł

290 zł

160 zł / m<sup>2</sup>





# DRZWI PRZESUWNE

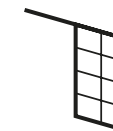

Idealne rozwiązanie dla tych, którzy do swoich pomieszczeń potrzebują dużej elastyczności i oszczędności przestrzeni. To rozwiązanie umożliwi efektywne wykorzystanie każdego metra kwadratowego pomieszczenia. Świetnie sprawdzą się jako drzwi do garderoby, łazienki lub spiżarni.

## CENA

# 1350 zł

netto / m<sup>2</sup>

Cena zawiera standardowe wyposażenie: konstrukcja bez szprosów, pochwyt, szkło hartowane 4 mm.

## Dopłata do systemu przesuwnego:



pojedynczego

### 1335 zł

rozmiar minimalny  
1,5 m<sup>2</sup>

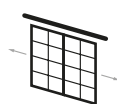

podwójnego  
1-torowego

### 1880 zł

rozmiar minimalny  
3 m<sup>2</sup>



podwójnego  
2-torowego

### 1880 zł

rozmiar minimalny  
3 m<sup>2</sup>

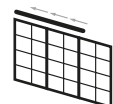

potrójnego  
3-torowego

### 2500 zł

rozmiar minimalny  
4,5 m<sup>2</sup>

## SPECYFIKACJA

**Rozmiar maksymalny:** 1200 x 2700 mm (jednego skrzydła)

**Rozmiar minimalny:** 500 x 1500 mm (jednego skrzydła)

**Materiał:** Aluminium - Aluloft slim profile

**Szpros naklejany\*:** 20 mm

**65 zł / pole**

**Szpros konstrukcyjny:** 33 mm

**130 zł / pole**

**Szkló:** Hartowane przezroczyste 4 mm

## Wyposażenie standardowe:

- Pochwyt BASE (domyślny)
- Pochwyt prostokątny QUADRO
- Pochwyt półowalny ARCO

## Wyposażenie opcjonalne (za dopłatą):

- szyba hartowana przezroczysta 6 mm

**160 zł / m<sup>2</sup>**

\* Przy zastosowaniu szprosów naklejanych lub wykonaniu konstrukcji bez użycia szprosów należy doliczyć dopłatę do szyby o grubości 6 mm.

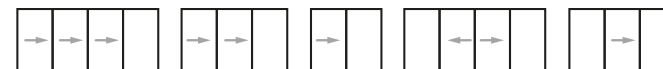



# DRZWI PRZESUWNE

## SYSTEM ECLISSE DO ŚCIANKI GIPS-KARTON

**CENA**

**1900 zł**

netto / m<sup>2</sup>

### LEGENDA:

- A Światło przejścia bez ościeżnic
- B Wymiar kieszeni kasety
- C Całkowita szerokość kasety
- H Światło przejścia po założeniu ościeżnic
- H1 Całkowita wysokość kasety
- H2 Odległość od gotowej podłogi do szyny aluminiowej – 2075 mm dla kasety standardowej
- LP Szerokość skrzydła
- HP Wysokość skrzydła
- L Światło przejścia po założeniu ościeżnic
- DS Całkowita grubość kasety z płytą g/k 100 lub 125 mm
- VO Wewnętrzna przestrzeń kasety 54 lub 79 mm
- K Profile g/k 75 lub 100 mm

**Uwaga:** Kasety standardowe dla skrzydeł o wys. 2030-2040 mm mocujemy na poziomie gotowej podłogi.

### AKCESORIA:

- Spawalniacz ECLISSE BIAS® **185 zł**
- Spawalniacz dwukierunkowy ECLISSE BIAS® DS **280 zł**
- Samozamykacz **510 zł**
- ECLISSE PUSH&PULL C **125 zł**

Grubość ściany =DS	Wymiary wewnętrzne=VO	Profile=K
100	54	75
125	79	100

### POJEDYNCZY

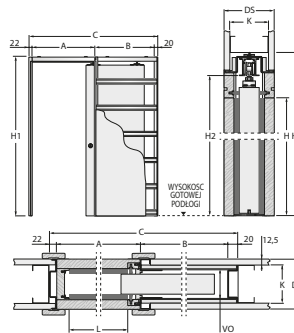

KOD	Światło przejścia L x H	Wymiary zewnętrzne C x H1	Wymiar drzwi (mm)	Cena systemu
G60	590 x 2020	1307 x 2120	615 x 2040	870
G70	690 x 2020	1507 x 2120	715 x 2040	870
G80	790 x 2020	1707 x 2120	815 x 2040	870
G90	890 x 2020	1907 x 2120	915 x 2040	880
G100	990 x 2020	2107 x 2120	1015 x 2040	880

### PODWÓJNY

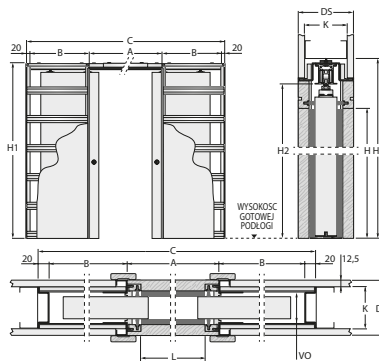

KOD	Światło przejścia L x H	Wymiary zewnętrzne C x H1	Wymiar drzwi (mm)	Cena systemu
G60+60	1180 x 2020	2520 x 2120	1210 x 2040	1760
G70+70	1380 x 2020	2920 x 2120	1410 x 2040	1760
G80+80	1580 x 2020	3320 x 2120	1610 x 2040	1760
G90+90	1780 x 2020	3720 x 2120	1810 x 2040	1780
G100+100	1980 x 2020	4120 x 2120	2010 x 2040	1780

wymiary w mm





# DRZWI PRZESUWNE

## SYSTEM ECLISSE SYNTESIS LOFT-LINE

CENA

**1900 zł**

netto / m<sup>2</sup>

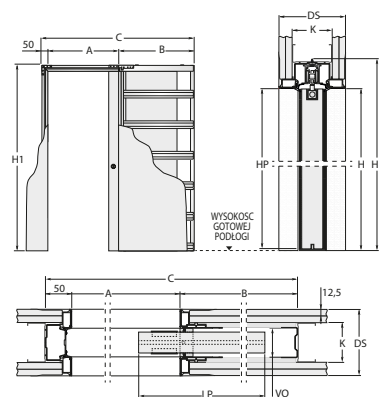

### POJEDYNCZY

KOD	Światło przejścia A x H	B	Wymiary drzwi (mm)	Wymiary zewnętrzne C x H1	Cena systemu
SG60	600 x 2048	750	620 x 2040	1400 x 2108	1660*/1900**/1990***
SG70	700 x 2048	850	720 x 2040	1600 x 2108	1660*/1900**/1990***
SG80	800 x 2048	950	820 x 2040	1800 x 2108	1660*/1900**/1990***
SG90	900 x 2048	1050	920 x 2040	2000 x 2108	1790*/2020**/2140***
SG100	1000 x 2048	1150	1020 x 2040	2000 x 2108	1790*/2020**/2140***

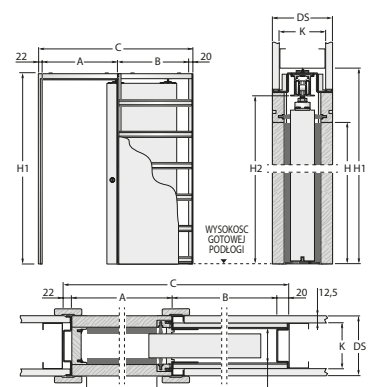

### PODWÓJNY

KOD	Światło przejścia A x H	B	Wymiary zewnętrzne C x H1	Wymiary drzwi (mm)	Cena systemu
SG60+60	1200 x 2048	750	1220 x 2040	1220 x 2040	3330*/3790**/3990***
SG70+70	1400 x 2048	850	1420 x 2040	1420 x 2040	3330*/3790**/3990***
SG80+80	1600 x 2048	950	1620 x 2040	1620 x 2040	3330*/3790**/3990***
SG90+90	1800 x 2048	1050	1820 x 2040	1820 x 2040	3580*/4050**/4280***
SG100+100	2000 x 2048	1150	2020 x 2040	2020 x 2040	3580*/4050**/4280***

wymiary w mm

### AKCESORIA:

- Spalwiniacz ECLISSE BIAS® **185 zł**
- Spalwiniacz dwukierunkowy ECLISSE BIAS® DS **280 zł**
- Profil ochronny drzwi ECLISSE PUSH&PULL S **125 zł**

Grubość ściany = DS	Wymiary wewnętrzne = VO	Profile = K
100*	54	75 płyta g/k pojedyncza
125**	54	75 płyta g/k podwójna
150***	54	100 płyta g/k podwójna



# DRZWI WAHADŁOWE PIVOT



Zaprojektowane tak, aby pasowały do różnych stylów architektonicznych. Drzwi obrotowe Alu-Loft zrobią wrażenie w każdym domu, biurze i przestrzeni komercyjnej.

Pływające w powietrzu, bezościeżnicowe drzwi PIVOT to synonim wyjątkowości i prestiżu.

## CENA

# 2840 zł

netto / m<sup>2</sup>

Rozmiar minimalny: 2 m<sup>2</sup>

Cena zawiera standardowe wyposażenie: konstrukcja bez szprosów, pochwyt BASE, system pivot, szkło hartowane 4 mm.

## SPECYFIKACJA

**Rozmiar maksymalny:** 1200 mm x 2700 mm

**Rozmiar minimalny:** 900 x 500 mm

**Materiał:** Aluminium - Aluloft slim profile

**Szpros naklejany\*:** 20 mm

**65 zł / pole**

**Szpros konstrukcyjny:** 33 mm

**130 zł / pole**

**Szkło:** Hartowane przezroczyste 4 mm

## Wyposażenie standardowe:

- Pochwyt BASE
- system PIVOT

## Wyposażenie opcjonalne (za dopłatą):

- szyba hartowana przezroczysta 6 mm

**160 zł / m<sup>2</sup>**

\* Przy zastosowaniu szprosów naklejanych lub wykonaniu konstrukcji bez użycia szprosów należy doliczyć dopłatę do szyby o grubości 6 mm.





# STAŁE SZKLENIE / FIX



Idealne rozwiązanie by bawić się przestrzenią, przecinać ją, jednocześnie pozostawiając ją spójną. Stosowane nie tylko w nowoczesnych biurach, ale coraz częściej w przestrzeniach mieszkalnych. To rozwiązanie umożliwia wydzielenie pomieszczeń lub jej części bez ograniczania dostępu do światła dziennego.

## CENA

# 1250 zł

netto / m<sup>2</sup>

Rozmiar minimalny: 0,6 m<sup>2</sup>

Cena zawiera standardowe wyposażenie: konstrukcja bez szprosów, szkło hartowane 4 mm.

\* Przy zastosowaniu szprosów naklejanych lub wykonaniu konstrukcji bez użycia szprosów należy doliczyć dopłatę do szyby o grubości 6 mm.

## SPECYFIKACJA

**Rozmiar maksymalny:** 1200 mm x 2700 mm

**Rozmiar minimalny:** 300 mm x 300 mm

**Materiał:** Aluminium - Aluloft slim profile

**Szpros naklejany\*:** 20 mm

**65 zł / pole**

**Szpros konstrukcyjny:** 33 mm

**130 zł / pole**

**Szkło:** Hartowane przezroczyste 4 mm

**Wyposażenie opcjonalne** (za dopłatą):

- szyba hartowana przezroczysta 6 mm

**160 zł / m<sup>2</sup>**



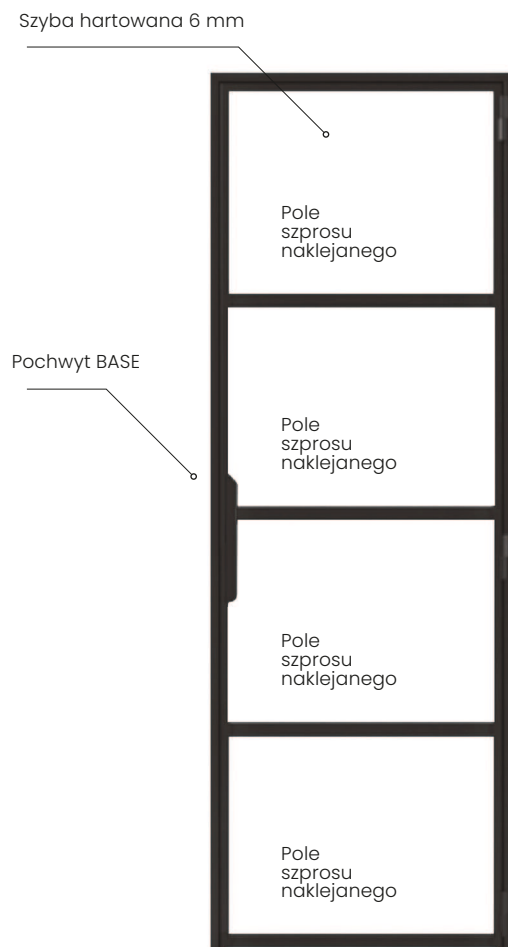

### Wymiary

szerokość: 900 mm  
wysokość: 2100 mm

### Powierzchnia

0.9 m \* 2.1 m = 1.89 m<sup>2</sup>

# INSTRUKCJE DO WYCENY

Każdy produkt zawiera w standardzie: konstrukcję aluminiową pomalowaną proszkowo w kolorze RAL 9005 (drobna struktura), zawiasy, szkło hartowane 4 mm oraz pochwyt BASE.

Koszt niestandardowego szklenia, zawsze wyceniany jest na podstawie całkowitej powierzchni drzwi, przeszkleń, liczonej w m<sup>2</sup> – z wyłączeniem torów jezdnych systemu przesuwne. Dodatkowa dopłata za malowanie proszkowe w kolorze poza ofertą standardową, liczona %, zawsze doliczana jest tylko do całkowitej ceny konstrukcji drzwi lub przeszkleń, bez elementów dodatkowych, niestandardowych.

Na cenę systemu Alu-Loft składa się wiele elementów, które są wyceniane osobno. **Ostateczną cenę otrzymujemy poprzez zsumowanie cen wg poniższego schematu.**

Zobacz naszą przykładową wycenę drzwi jednoskrzydłowych o powierzchni 1.89 m<sup>2</sup> podzielonej na 4 pola szprosami naklejanymi oraz szybą hartowaną grubości 6 mm z pochwyt BASE dostępnym w standardzie.

	Ilość	×	Cena	=	Wartość
Powierzchnia konstrukcji	1.89 m <sup>2</sup>		1 560		2948,4
Pola szprosów (naklejanego)	4		65		260
Powierzchnia szyby (6 mm przezroczysta)	1.89 m <sup>2</sup>		160		302,4
System PIVOT / przesuwny	-		-		0
Klamka	-		-		0
Suma netto					3 468,4

# AKCESORIA



Klamka **SEMPRE**



Klamka **RULLO**



Pochwył **BASE**



Pochwył **QUADRO**  
do systemu przesuwneę



Pochwył **ARCO**  
do systemu przesuwneę

Pochwył Base	Klamka Sempre	Klamka Rullo	Dłuższy pochwyt	Pochwył Quadro	Pochwył Arco	Zamek
w cenie	700 zł	750 zł	wycena indywidualna	w cenie	w cenie	290 zł

W przypadku zastosowania drzwi loftowych w wiatrolapie może występować zjawisko „poduszki powietrznej”, czyli samoczynne otwieranie się drzwi loftowych wywołane zamknięciem drzwi wejściowych. Jeśli chcesz uniknąć tego zjawiska, rekomendujemy wybór jednej z dostępnych klamek zamiast pochwytu Base, lub zamontowanie drzwi loftowych z otwarciem do wewnątrz wiatrolapu.

Standardowa wysokość klamki/pochwytu to 1100 mm.

# DOSTĘPNE SZPROSY

# ZAWIAS



**SZPROS KONSTRUKCYJNY 33 MM**

**130 zł/pole**



**SZPROS NAKLEJANY 20 MM**

**65 zł/pole**



## DODATKOWE MOŻLIWOŚCI

listwa maskująca (pakowana 3 szt. x 3 m)	kątownik (pakowany 3 szt. x 3 m)	pół-łuk	łuk	wzmocnienia	szpros konstrukcyjny	szpros naklejany
20 mm - 250 zł, 10 mm - 170 zł	260 zł	wycena indywidualna	wycena indywidualna	wycena indywidualna	130 zł/pole	65 zł/pole

Wszystkie ceny podane w katalogu są cenami netto.

# CENNIK M<sup>2</sup> KONSTRUKCJI



drzwi  
jednoskrzydłowe

**1560 zł**

rozmiar minimalny  
1,5 m<sup>2</sup>



drzwi  
dwuskrzydłowe

**1560 zł**

rozmiar minimalny  
3 m<sup>2</sup>

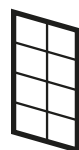

drzwi  
fix / stałe szklenie

**1250 zł**

rozmiar minimalny  
0,6 m<sup>2</sup>



pivot

**2840 zł**

rozmiar minimalny  
2 m<sup>2</sup>

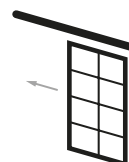

drzwi  
jednoskrzydłowe

**1350 zł**

rozmiar minimalny  
1,5 m<sup>2</sup>

dopłata  
do systemu  
przesuwnego

**1335 zł**

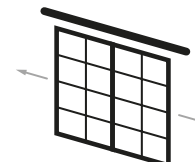

system przesuwny  
podwójny 1-torowy

**1350 zł**

rozmiar minimalny  
3 m<sup>2</sup>

dopłata  
do systemu  
przesuwnego

**1880 zł**

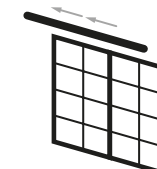

system przesuwny  
podwójny 2-torowy

**1350 zł**

rozmiar minimalny  
3 m<sup>2</sup>

dopłata  
do systemu  
przesuwnego

**1880 zł**

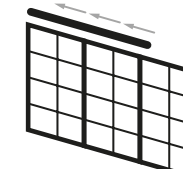

system przesuwny  
potrójny 3-torowy

**1350 zł**

rozmiar minimalny  
4,5 m<sup>2</sup>

dopłata  
do systemu  
przesuwnego

**2500 zł**

\*cena zł/m<sup>2</sup>, wszystkie ceny podane są cenami netto



WEJDŹ I WYCEŃ TWÓJ SYSTEM ALU-LOFT  
[www.dwonline.com.pl/alu-loft](http://www.dwonline.com.pl/alu-loft)

# OFERTA WYPEŁNIEŃ

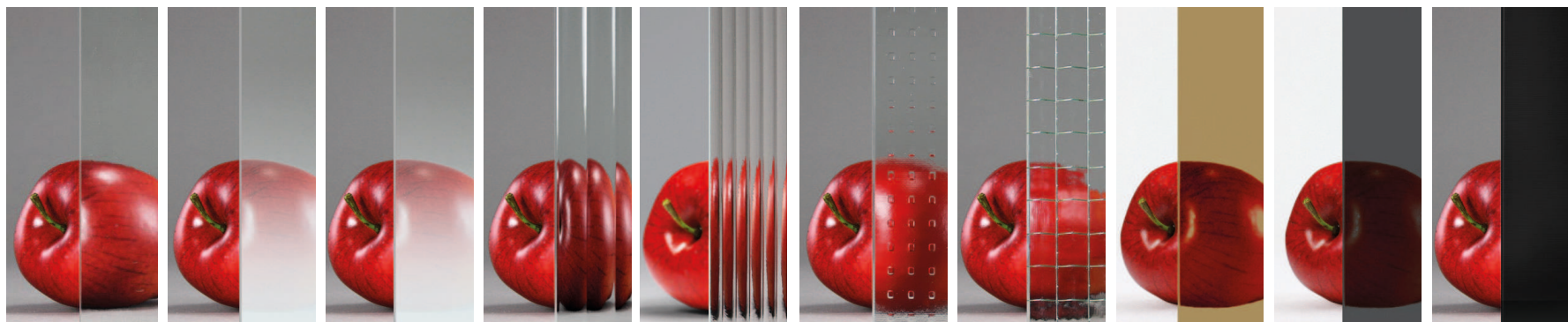

Cena netto za m <sup>2</sup>	Hartowana	Matowa VSG 33.1*	Satynowa	Flutes**	Estriado	Master Care	Zbrojona*	Brąz Antisol	Grafit Antisol	Panel
<b>4 mm</b>	w cenie	-	235	260	260	380	-	352	352	-
<b>6 mm</b>	160	340	340	-	-	-	337	509	509	315

\* Przy wyborze szyby matowej VSG 33.1 i zbrojonej brak możliwości wykonania klamki.

\*\* Maksymalny wymiar szyby Flutes 1200 x 2100 mm pionowe paski.

## Malowanie proszkowe profili aluminiowych z doskonałą jakością i drobną strukturą.



Rzeczywista kolorystyka może nieco odbiegać od wizualizacji.

pozostałe kolory z palety RAL - wycena indywidualna

\*minimalna dopłata do malowania - 500 zł netto

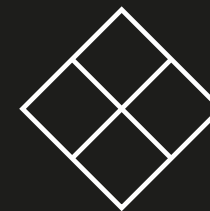

ALU-LOFT  
*by* DW DOMEL

696 606 606

[alu-loft@dwdomel.pl](mailto:alu-loft@dwdomel.pl)

[www.alu-loft.pl](http://www.alu-loft.pl)

Znajdź nas na Instagramie:

