



drzwi pilnują domu



KATALOG **2022**
EDYCJA 4



KONFIGURATOR DRZWI:
www.drzwi.delta.net.pl



Centrala Katowice

ul. Magazynowa 21
40-424 Katowice
e-mail: delta@delta.net.pl
tel.: (32) 256-55-36, (32) 730-36-30
tel./fax: (32) 256-55-52

Oddział Częstochowa

ul. Krakowska 45
42-200 Częstochowa
tel.: (34) 368-00-72, 602-433-663
e-mail: czestochowa@delta.net.pl

Oddział Poznań

ul. Głogowska 260
60-104 Poznań
tel.: (61) 839-23-43
e-mail: poznan@delta.net.pl

Oddział Warszawa - Janki

ul. Mszczonowska 28A
05-090 Janki k/Warszawy
tel/fax: (22) 730-31-06
e-mail: warszawa@delta.net.pl

Oddział Wrocław

ul. Karmelkowa 29, paw.3
52-437 Wrocław
tel.: (71) 337-26-64
e-mail: wroclaw@delta.net.pl

www.delta.net.pl

pieczętka dystrybutora



KONFIGURATOR DRZWI:

www.drzwi.delta.net.pl

wzmocnione
antywłamaniowe
energooszczędne

pasywne
dwuskrzydłowe
akustyczne

przeciwpożarowe
dymoszczelne
techniczne

drzwi pilnują domu



Zakład produkcyjny i magazyn główny w Katowicach



Zakład produkcyjny „CAPEK” w Skrzyszowie

Delta to rodzinna firma, założona w 1992 roku przez Zbigniewa Różyckiego, tak więc w tym roku obchodzimy jubileusz 30-lecia istnienia naszej firmy.

Od początku swego istnienia firma zajmowała się stolarką drzewianą ze szczególnym nastawieniem na zabezpieczenia mechaniczne, głównie drzwi antywłamaniowe i zamki.

Obecnie marka Delta Zbigniew Różycki jest rozpoznawalna w całym kraju jako czołowy polski producent drzwi antywłamaniowych, przeciwpożarowych i dymoszczelnych oraz o zwiększonej izolacyjności akustycznej lub cieplnej.

30-lat doświadczeń, stosowanie innowacyjnych technologii i profesjonalny zespół pracowników zapewnią Państwu wysoką jakość naszych wyrobów.

NAGRODY I WYRÓŻNIENIA



Nagroda Międzynarodowych Targów Poznańskich „Złoty Medal Budma 2020” wybór ekspertów dla drzwi Delta Magnum 58K



Wyróżnienie „Konsumencki Lider Jakości 2018” za drzwi zewnętrzne wejściowe



Nagroda pod patronatem Ministerstwa Infrastruktury i Rozwoju „Orły Polskiego Budownictwa” 2015r.



Tytuł „Diament Forbesa 2020”



Certyfikat Eurel Hermes „Złoty Płatnik 2017” za zachowanie najwyższych standardów płatniczych



Nagroda Międzynarodowych Targów Poznańskich „Złoty Medal Budma 2015” wybór konsumentów dla drzwi Delta Magnum 68K



Zdobywca „Nagrody Gospodarczej Prezydenta RP” w kategorii „Leader Małych i Średnich Przedsiębiorstw” 2019r.



„Gepard Biznesu” przyznane przez Instytut Europejskiego Biznesu w Warszawie 2016r.



Nagroda Międzynarodowych Targów Poznańskich „Złoty Medal Budma 2014” wybór ekspertów dla drzwi Delta Magnum 68K



Laureat XXIX edycji konkursu „Teraz Polska” za drzwi serii Delta Magnum czerwiec 2019r.



„Brylant Polskiej Gospodarki” przyznane przez Instytut Europejskiego Biznesu w Warszawie 2016r.



Wyróżnienie „Laur Klienta 2012”

SPIS TREŚCI

4 - 5	Nowości
6	Informacje na temat akustyki i odporności na włamanie
7	Informacje na temat izolacyjności cieplnej i p.poż.
8	Budowa drzwi Delta
9	Tabela przenikalności cieplnej - czyste powietrze
MODELE DRZWI	
10 - 11	Drzwi Delta UNIVERSAL 56SH (wewnętrzne/zewnętrzne)
12 - 13	Drzwi Delta PREMIUM 56S (wewnętrzne/zewnętrzne/kl. RC3)
14 - 15	Drzwi Delta MASTER 56KRH/56KR (wewnętrzne/zewnętrzne/akustyczne 40dB/kl. RC2)
16 - 17	Drzwi Delta MAGNUM 56K (wewnętrzne/zewnętrzne/akustyczne 44dB/P.Pož. EI 30/kl. RC3)
18 - 19	Drzwi Delta MAGNUM 58K (wewnętrzne/zewnętrzne/akustyczne 47dB/P.Pož. EI 30/kl. RC4)
20 - 21	Drzwi Delta SPECIAL 68SL/68S (zewnętrzne/energooszczędne/kl. RC2) NOWOŚĆ
22 - 23	Drzwi Delta PREMIUM 68X (zewnętrzne/energooszczędne/kl. RC3) NOWOŚĆ
24 - 25	Drzwi Delta MASTER 68KL (wzmocnione/akustyczne/kl. RC3) NOWOŚĆ
26 - 27	Drzwi Delta PERFECT 68XL (zewnętrzne/energooszczędne/kl. RC3)
28 - 29	Drzwi Delta MAGNUM 68KR (wewnętrzne/zewnętrzne/akustyczne 46dB/P.Pož. EI 45/dymoszczelne/kl. RC3)
30 - 31	Drzwi Delta EXCLUSIVE 84P (zewnętrzne/energooszczędne/kl. RC3, z ościeżnicą aluminiową)
32 - 33	Drzwi Delta MAGNUM 84K (wewnętrzne/zewnętrzne/akustyczne 45dB/P.Pož. EI 60/kl. RC3)
34	Drzwi pełne tłoczone QUATRO, GENUA
35	Drzwi pełne tłoczone RAMA, LONDYN
36	PRZESZKLENIA
37	Rodzaje szyb i ramek
38 - 51	Przeszklenia do drzwi zewnętrznych
52	Aplikacje ozdobne INOX i CZRNY MAT
53	Aplikacje ozdobne LACOBEL
54	Drzwi dostępne od ręki
55	Drzwi inwestycyjne
WYPOSAŻENIE	
56	Gałki elektroniczne GI20 / GI20 FP
57	Portale, ościeżnice regulowane
58	Ościeżnice stalowe profil PU, PD i PM / Termo ODS
59	System ościeżnic Termo ODS i Termo ALU
60	Naświetla TERMO ODS
61	Naświetla Termo ALU
62	Okucia INOX ze stali nierdzewnej i okucia ALU
63	Pochwyty (antaby)
64 - 65	Akcesoria dodatkowe
DANE TECHNICZNE	
66	Tabele wymiarowe
67	Rysunki wymiarowe

UWAGA !

1. Z powodu ograniczeń technicznych maszyn poligraficznych przedstawione wzory i kolory mogą odbiegać od rzeczywistych.
2. Ze względu na przerwę czasową między kolejnymi wydaniem katalogu firmy DELTA oraz modyfikacje produktów i dokumentów związane z ich doskonaleniem producent zastrzega sobie prawo do zmian bez wcześniejszego powiadomienia.
3. Publikacja ta nie stanowi oferty handlowej w rozumieniu przepisów prawa i ma charakter wyłącznie informacyjny.
4. Producent udziela 24-miesięcznej gwarancji na produkty sprzedawane wraz z autoryzowanym montażem lub 12-miesięcznej gwarancji w przypadku sprzedaży bez montażu. Warunki gwarancji i instrukcja montażu znajdują się w karcie gwarancyjnej produktu.
5. Producent deklaruje ww. właściwości użytkowe wyrobów wyłącznie w przypadku prawidłowego montażu drzwi oraz prawidłowego wyposażenia.
6. Używane potocznie określenia (antywłamaniowe, przeciwpożarowe, dymoszczelne, energooszczędne, akustyczne itp.) mają wyłącznie charakter informacyjny, natomiast szczegółowe właściwości wyrobu określają Krajowe Oceny Techniczne, Certyfikaty, Badania ITT oraz Deklaracje Właściwości Użytkowych.
7. Podane ceny są cenami netto, do których należy doliczyć 23% podatku VAT.

UNIVERSAL 56SH

DRZWI ZEWNĘTRZNE I WEWNĘTRZNE
WEJŚCIOWE, WZMOCNIONE

Z nowym systemem zamka
2-punktowego hakowego
zastąpią model UNIVERSAL 56S



W sprzedaży
od IV kwartału 2022

SPECIAL 68SL

DRZWI ZEWNĘTRZNE I WEWNĘTRZNE
WEJŚCIOWE, WZMOCNIONE

Z nowym systemem zamka
3-punktowego hakowego
zastąpią model SPECIAL 68S



W sprzedaży
od IV kwartału 2022

NOWOŚCI

PERFECT 68XL

DRZWI ZEWNĘTRZNE, ENERGOOSZCZĘDNE,
ANTYWŁAMANIOWE

Z ościeżnicą Termo ODS68,
zamkiem listwowym 5-punktowym
hakowym z regulacją docisku
zastąpią model PERFECT 68X



JUŻ W SPRZEDAŻY

MASTER 68KL

AKUSTYCZNE, ANTYWŁAMANIOWE

Z 5-punktowym zamkiem listwowym
zastąpią model MASTER 56KR/56KRH



W sprzedaży
od IV kwartału 2022

OŚCIEŻNICA STALOWA REGULOWANA

Z możliwością dopasowania do szerokości
wnęki drzwiowej, w zakresie 105-325mm

Dostępna w modelach:
MASTER 68KL

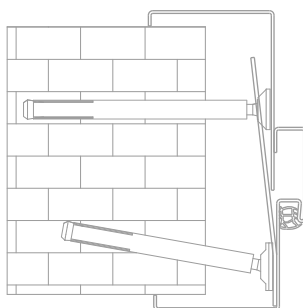

PATENT

W sprzedaży
od IV kwartału 2022

APLIKACJE

CZARNY MAT



Wzór M4
szczegóły na str. 53

W sprzedaży
od IV kwartału 2022

NOWOŚCI

NOWE KOLORY

DĄB GRANDSON

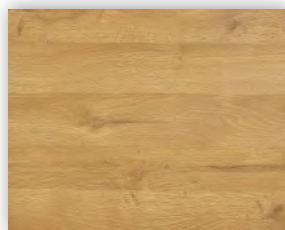

Dostępny w modelach:
MAGNUM 56K
MASTER 68KL
PERFECT 68XL

Skrzydło o usłojeniu poziomym,
ościeżnica o usłojeniu pionowym.

DĄB TURNER

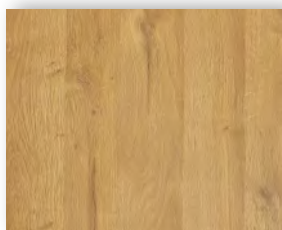

Dostępny w modelach:
MASTER 68KL
PERFECT 68XL

CZARNY MAT

podobny do RAL 9004

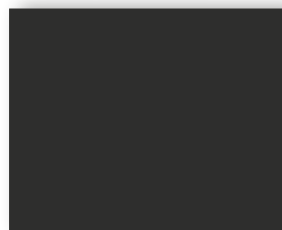

Dostępny w modelach:
PERFECT 68XL

Oraz ościeżnice
Termo ODS68
Termo ALU68
do modeli:
PERFECT 68XL
SPECIAL 68SL

SZARY

podobny do RAL 7045

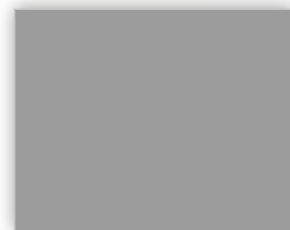

Dostępny w modelach:
PERFECT 68XL

W sprzedaży
od IV kwartału 2022

OCHRONA PRZED HAŁASEM czyli IZOLACYJNOŚĆ AKUSTYCZNA DRZWI

dB
27



Jeszcze 10 lat temu 99 % klientów kupujących drzwi (niezależnie czy drzwi były przeznaczone do domu jednorodzinnego lub bloku mieszkalnego) nie zwracało większej uwagi na izolacyjność akustyczną drzwi, a decydującym czynnikiem przy wyborze drzwi była ich cena, estetyka lub odporność na włamanie. Często zdarzało się, że klienci mający większe wymagania (szczególnie w budynkach z tzw. wielkiej płyty) montowali podwójne drzwi. Obecnie oprócz drzwi, które spełniają wymagania przepisów budowlanych ($R_w = 27 \text{ dB} - 30 \text{ dB}$) klient ma wybór za niewielką dopłatą rzędu 250,00 - 500,00 możliwość zakupu drzwi Delta o parametrach z tzw. najwyższej półki czyli $R_w = 42 \text{ dB}$ (drzwi Master 68KL) do 46 dB (drzwi Magnum 68KR).

Możliwość ta spowodowana jest faktem, że firma Delta Zbigniew Różycki posiada własną oryginalną (zgłoszenie patentowe) technologię produkcji specjalnego wypełnienia przeciwpożarowo-akustycznego tzw. panel akustyczny WKW, za które to wypełnienie firma Delta otrzymała dwa złote medale na Międzynarodowych Targach Budma w roku 2014 i 2015. Najlepsze porównanie mamy pomiędzy drzwiami Premium 56S i Magnum 56K, które są identyczne w budowie, a różnią się jedynie wypełnieniem. Różnica w izolacyjności akustycznej 16 dB oznacza niemal pięciokrotną poprawę ochrony przed hałasem.

OCHRONA PRZED WŁAMANIEM

RC3

Nie ma drzwi antywłamaniowych !!! Nazwa ta używana jest tylko potocznie. Jedynym prawidłowym i prawnym określeniem jest określenie „drzwi o zwiększonej odporności na włamanie” klasy RC... według normy PN-EN1627. Z kolei zwiększona odporność drzwi na włamanie jest uzależniona od narzędzi jakimi dysponuje włamywacz oraz czasu potrzebnego do otwarcia drzwi za pomocą tychże narzędzi. Istotnym czynnikiem jest to jakie pomieszczenie będą chronić drzwi, czyli o niewielkim, średnim czy dużym ryzykiem zagrożenia włamaniami. Norma UE (PN-EN 1627) klasyfikuje drzwi (pod względem odporności na włamanie) na klasy od 1 do 6.

W budownictwie mieszkaniowym oraz do pomieszczeń technicznych generalnie stosowane są drzwi:

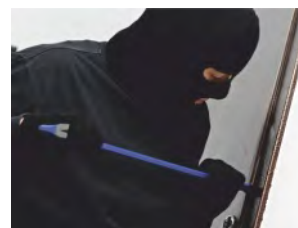

Klasy RC1 - bez badań odporności na włamanie - próba wyważenia kopniem, barkiem lub innym sposobem używając siły mięśni ludzkich.

Klasy RC2 - chronią pomieszczenie min. 3 minuty przed przypadkowym włamywaczem dysponującym jedynie śrubokrętem, młotkiem lub kombinerkami.

Klasy RC3 - chronią pomieszczenie min. 5 minut, ale przed doświadczonym włamywaczem, który jest wyposażony w łom stalowy, śrubokręty, młotek, wiertarkę mechaniczną oraz kliny.

Klasy RC4 - chronią pomieszczenie przed doświadczonym włamywaczem min. 10 minut, który jest wyposażony w dodatkowo (oprócz narzędzi z klasy RC3) w ciężki młotek, piłę, przecinak, dłuto i siekiere.

Należy podkreślić, że podane czasy włamania są czasami wziętymi z norm badawczych czyli dotyczą „doświadczonego włamywacza”. Są to czasy netto, czyli takie, które nie uwzględniają czasu potrzebnego na zmianę narzędzi, czasu na analizę nieprzewidzianych dla włamywacza sytuacji w trakcie włamania. W praktyce czasy włamania ww. metodami są 2 lub 3 krotnie dłuższe, co oznacza, że drzwi klasy RC2 mogą niemile zaskoczyć przypadkowego włamywacza oraz zniechęcić go do dalszego forsowania drzwi. Z kolei drzwi klasy RC3 i RC4 są dla przypadkowych włamywaczy nie do sforsowania lub nieprzewidzianą zaporą, która wymaga albo zbyt długiego czasu forsowania albo użycia hałaśliwych narzędzi, które mogą zwrócić uwagę sąsiadów, co oznacza skuteczną ochronę. Nie ma idealnego, szczególnie jednego sposobu zabezpieczenia. Optymalnym rozwiązaniem jest zabezpieczenie mechaniczne (drzwi), elektroniczne (alarm), ubezpieczenie oraz dobry sąsiad. Należy również zaznaczyć, iż dopiero drzwi w klasie RC3 uważa się za drzwi faktycznie antywłamaniowe, ponieważ firma ubezpieczeniowa PZU dopiero od tej klasy drzwi udziela maksymalnych zniżek w ubezpieczeniach mieszkań. Wiele osób niesłusznie sądzi, że złodzieje podejmują próby włamań przede wszystkim nocą lub gdy właściciele domów czy mieszkań przebywają na urlopie.

Okazuje się, że równie intensywnie działają oni także w ciągu dnia, gdy mieszkańcy przebywają w pracy lub po prostu przez kilka godzin nie ma ich w domu. Statystyki z 2014 roku dotyczące włamań do domów i mieszkań w podziale na sposób przedostania się do wnętrza obiektu mówią, że włamania do domów przez drzwi wejściowe stanowią 38% wszystkich prób włamań, a do mieszkań w blokach jest to ponad 50% prób sforsowania drzwi wejściowych. Pozostałe miejsca to okna, balkony, bramy i piwnice.

OCHRONA PRZED STRATAMI CIEPŁA czyli IZOLACYJNOŚĆ TERMICZNA DRZWI



Rosnące ceny energii, walka ze smogiem oraz zmiany przepisów narzucają na klientów obowiązek stosowania w budownictwie materiałów (w tym drzwi) o coraz lepszych parametrach energooszczędnych. Zastosowanie dla porównania drzwi $U_d = 1,6 \text{ W/m}^2\text{K}$ zamiast drzwi o $U_d = 0,8 \text{ W/m}^2\text{K}$ oznacza niemal dwukrotnie większe straty ciepła przez drzwi przy różnicy temperatury zewnątrz i wewnątrz o 1°C . Należy również pamiętać, że największe straty ciepła (oprócz nieprawidłowego montażu) powoduje złe uszczelnienie oraz stosowanie ościeżnic stalowych jednoczęściowych o tzw. profilu zimnym. Firma Delta Zbigniew Różycki odpowiadając na zapotrzebowanie rynku posiada w swojej ofercie drzwi energooszczędne z systemem ościeżnic drewniano-stalowych Termo ODS lub Termo ALU (str. 64-65), który dzięki oryginalnym rozwiązaniom (zgłoszenie patentowe) łączy walory energooszczędności, antywłamaniowości oraz ochrony przeciwpożarowej.

U_d
1,3

Miejsce zastosowania drzwi, współczynnik izolacyjności cieplnej U_d :

- Drzwi montowane pomiędzy pomieszczeniami ogrzewanymi (np. do mieszkań w blokach) lub drzwi montowane do pomieszczeń nieogrzewanych np. altanka na sprzęt ogrodniczy: izolacja cieplna drzwi nie ma dużego znaczenia i nie ma wymagań w tym zakresie.
- Drzwi montowane w remontowanych domach pomiędzy pomieszczeniami ogrzewanymi i nieogrzewanymi: znaczenie izolacji cieplnej drzwi jest uzależnione od bilansu energetycznego budynku. Oczywiście zalecany jest montaż drzwi zewnętrznych o $U_d \leq 1,3 \text{ W/m}^2\text{K}$, natomiast decyzja o klasie izolacyjności drzwi należy do inwestora, a minimalne wymagania określają przepisy jakie obowiązywały w dniu pozwolenia na budowę remontowanego domu, gdyż nie traci się praw nabytych (zalecane drzwi Delta Universal 56S, Premium 56S, Magnum 56K).
- Drzwi zewnętrzne do nowych budynków montowane pomiędzy pomieszczeniami ogrzewanymi i nieogrzewanymi: jeżeli pozwolenie na budowę uzyskano w latach 2017-2020 to drzwi muszą posiadać $U_d \leq 1,5 \text{ W/m}^2\text{K}$, a od stycznia 2021 drzwi muszą posiadać $U_d \leq 1,3 \text{ W/m}^2\text{K}$ (zalecane drzwi Delta Special 68SL).
- Drzwi energooszczędne i pasywne: powszechnie przyjmuje się, że drzwi energooszczędne to takie, które posiadają $U_d \leq 1,2 \text{ W/m}^2\text{K}$ (zalecane drzwi Delta Special 68SL, Perfect 68XL, Exclusive 84P), natomiast tzw. drzwi pasywne posiadają $U_d \leq 0,8 \text{ W/m}^2\text{K}$.

OCHRONA PRZECIWOPOŻAROWA

O konieczności zainstalowania drzwi przeciwpożarowych lub dymoszczelnych dowiadujemy się wtedy gdy w trakcie projektowania inwestycji strażak nanosi na projekt uwagi dotyczące spełnienia przepisów budowlanych odnośnie ochrony przeciwpożarowej. Przepisy te zostały wprowadzane z reguły po jakiejś tragedii związanej z pożarem hali, hotelu lub innego budynku kiedy okazywało się, że gdyby pomieszczenia lub ciągi komunikacyjne były wyposażone w drzwi przeciwpożarowe oraz inne elementy systemu p.poż. to skutki tragedii mogłyby być mniejsze lub tragedii można by uniknąć gdyż byłoby więcej czasu na ewakuację. W wielu krajach (niezależnie od konieczności instalowania drzwi przeciwpożarowych w nowobudowanych budynkach) przepisy nakazują konieczność instalacji drzwi przeciwpożarowych nawet w przypadku wymiany starych drzwi wejściowych w blokach mieszkalnych.



$E_{I,30}$

S_a
 S_{200}

Drzwi przeciwpożarowe są klasyfikowane według dwóch parametrów tzn. E - szczelność ogniowa oraz I - izolacyjność ogniowa. Np. $E_{I,30}$ oznacza, że płomień ognia nie przejdą na drugą stronę przez 30 minut. Ponadto temperatura drzwi (średnia i maksymalna w jakimś punkcie) nie spowoduje przeniesienia pożaru do następnego pomieszczenia. Drzwi przeciwpożarowe chronią pomieszczenie w obie strony gdyż nie wiadomo z góry z której strony może wybuchnąć pożar. Drzwi dymoszczelne, symbol $S_a S_m$ - oznacza, że przy nagrzaniu drzwi (może nastąpić stopniowo nawet w ciągu kilkunastu minut) przepływ dymu pomiędzy skrzydłem drzwiowym, a ościeżnicą będzie niewielki. Należy podkreślić, że niezależnie od dbania o własne bezpieczeństwo (drzwi wejściowe do mieszkań, drzwi w ciągach ewakuacyjnych, drzwi do kotłowni w domkach jednorodzinnych, drzwi do pomieszczeń technicznych w firmach itp.) drzwi przeciwpożarowe jak i inne akcesoria systemu p.poż. są objęte bardzo rygorystycznymi przepisami prawa budowlanego, szczególnie dotyczy to bezwzględnego przestrzegania instrukcji montażu ze szczególnym uwzględnieniem zamontowania uszczelki pęczniającej (ekspandującej).

Firma Delta produkuje drzwi przeciwpożarowe $E_{I,30}$ (Magnum 56K i Magnum 58K), $E_{I,45}$ i dymoszczelnością S_a, S_{200} (Magnum 68KR) oraz $E_{I,60}$ (Magnum 84K).

Budowa drzwi Delta

PARAMETRY TECHNICZNE

GRUBOŚĆ SKRYDŁA	PEŁNE	PRZESZKLONE	AKUSTYKA	PRZENIKALNOŚĆ CIEPLNA	P. POZ.	DYMOSZCZELNOŚĆ	ZGODNOŚĆ Z NORMĄ UE	KRAJOWA OCENA TECHNICZNA

UNIVERSAL 56SH	56mm	RC2*	-	27dB	1,2 - 1,7	-	-	+	+
PREMIUM 56S	57mm	RC3	RC2N	28dB	1,3 - 1,5	-	-	+	+
MASTER 56KRH	56mm	RC2	-	40dB	1,4 - 1,6	-	-	+	+
MAGNUM 56K	57mm	RC3	-	44dB	1,4 - 1,8	EI,30	-	+	+
MAGNUM 58K	58mm	RC4	-	47dB	1,7 - 1,8	EI,30	-	+	-
SPECIAL 68SL	68mm	RC2	RC2N	28dB	1,2 - 1,5	-	-	+	-
PREMIUM 68X	69mm	RC3	RC2N	28dB	0,98 - 1,3	-	-	+	-
MASTER 68KL	68mm	RC2	-	42dB	1,4-1,5	-	-	+	-
PERFECT 68XL	69mm	RC3	RC2N	29dB	0,90 - 1,2	-	-	+	-
PERFECT 68XL**	69mm	RC3	RC2N	29dB	0,88 - 1,0	-	-	+	-
MAGNUM 68KR	69mm	Rc3	-	46dB	1,2 - 1,4	EI,45	S _a , S ₂₀₀	+	-
EXCLUSIVE 84P	84mm	RC3	RC2N	30dB	0,87 - 1,1	-	-	+	-
MAGNUM 84K	84mm	RC3	-	45dB	1,2 - 1,3	EI,60	-	+	-

KIERUNKI OTWIERANIA DRZWI

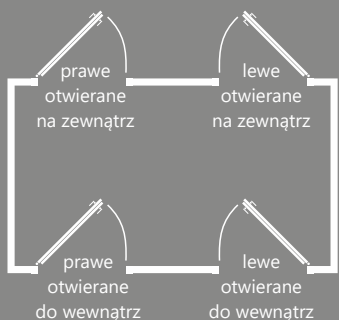

* Wyłącznie zamówienia inwestycyjne ze specjalnym doposażeniem w zamki i okucia z szyldami ochronnymi.

** Zamówienia inwestycyjne, wypełnienie wkładem PUR.

Prezentowane w tabeli powyżej wartości uzyskane w trakcie badań w notyfikowanych i akredytowanych laboratoriach mogą różnić się od wartości deklarowanych przez producenta w deklaracji właściwości użytkowych.

Podawane zakresy przenikalności cieplnej wynikają z różnicy właściwości ze względu na rozmiar drzwi i stosowanie przeszkleń oraz różnych typów ościeżnic lub wypełnień.

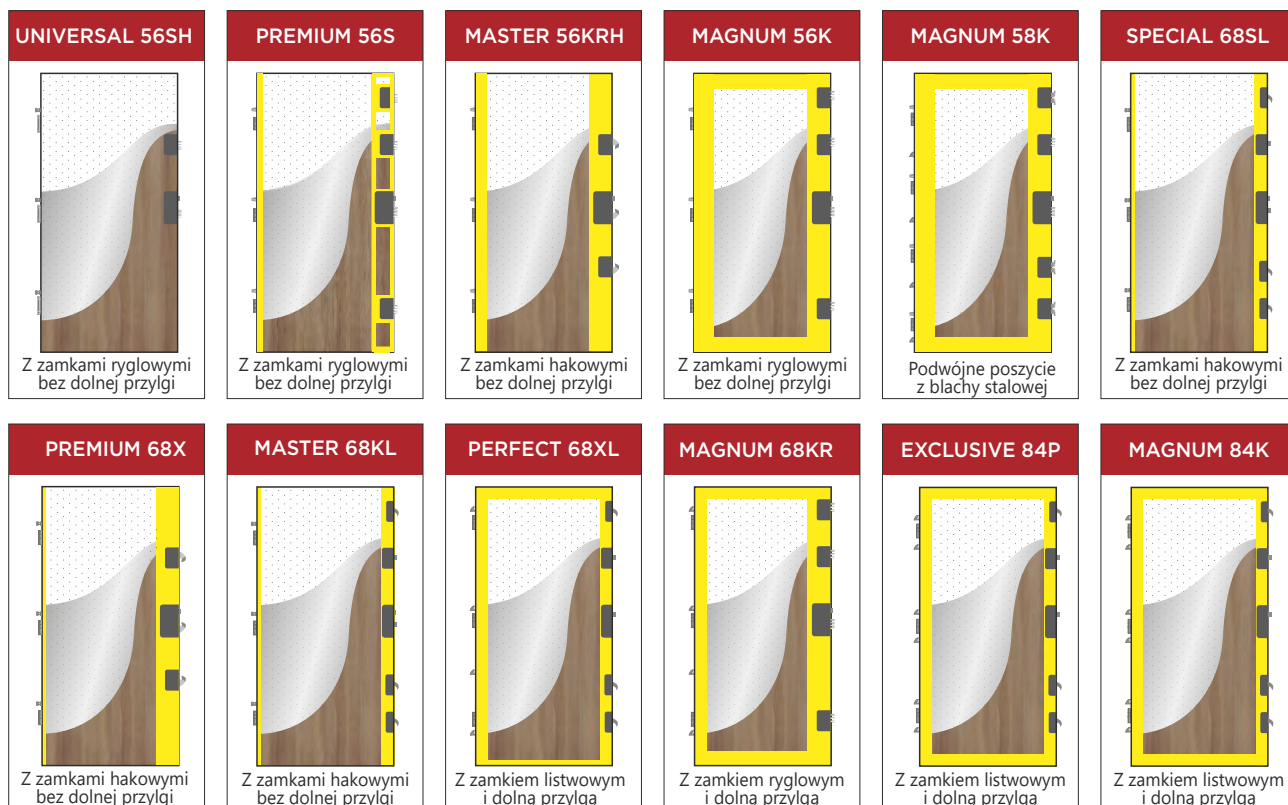



Obecne starania samorządów i trendy architektoniczne skupione na polepszeniu aspektów ekologicznych w naszym kraju, dotyczą również wymiany stolarki drzwiowej. Program znany pod tytułem „Czyste powietrze”, ma za zadanie subsydiować i tym samym zachęcać ludzi do wznoszenia i termomodernizacji budynków jednorodzinnych, zgodnie z nowoczesnymi standardami budowlanymi. Program skupia się na wyposażaniu domów w ekologiczne, nisko emisyjne źródła ciepła oraz konstruowaniu domów z materiałów i przy użyciu ekologicznych technologii, m.in. stolarki budowlanej odpowiedniej jakości, dążąc do zmniejszenia emisji gazów cieplarnianych, redukcji wytwarzanego smogu i ograniczenia marnotrawienia energii.

Firma Delta oferuje klientom ekologiczne rozwiązania, zgodnie z wymogami przewidzianymi przez program „Czyste Powietrze”. Zgodnie z obwieszczeniem Ministra Infrastruktury i Rozwoju z dnia 17 lipca 2015 r., standardem od 1 stycznia 2021 roku jest U_d dla stolarki drzwiowej na poziomie $1,3 \text{ W/m}^2\text{K}$, który jest obecnym celem rządowego programu.

Najczęściej wybierany z naszej oferty drzwi zewnętrznych model Perfect 68XL (grubość skrzydła 68mm, wypełnienie pianką XPS, ościeżnica drewniano-stalowa w standardzie) oferuje izolację na poziomie $0,9 \text{ W/m}^2\text{K}$ (dla drzwi pełnych) w konkurencyjnej cenie, umożliwiając naszym klientom wyposażenie swojego domu w produkt wysokiej jakości, pozwalający nie tylko podjąć działania w trosce o wspólne środowisko, ale również w odczuwalny sposób oszczędzać na rachunkach za ogrzewanie.

Dla najbardziej wymagających klientów, pragnących sprostać wymaganiom budownictwa pasywnego, gdzie za ogólnie przyjęty standard przyjmuje się $U_d \leq 0,8 \text{ W/m}^2\text{K}$, firma Delta poleca model Exclusive 84P (współczynnik referencyjny izolacji $0,8 \text{ W/m}^2\text{K}$), o grubości skrzydła 84mm, łączący cechy ekologiczne z rozwiązaniami produktów z wysokiej półki (zamek centralny listwowy z ryglami $\varnothing 18\text{mm}$, klasa odporności na włamanie RC3, obie wkładki w klasie 6 w standardzie, ościeżnica drewniano-stalowa w standardzie).

Szczegółowe parametry izolacji termicznej produktów firmy Delta można znaleźć w tabeli przedstawionej poniżej.

Model Drzwi	Rodzaj ościeżnicy	Wartość Referencyjna 2180 x 1230 mm Współczynnik $U_d = \dots \text{ W/m}^2\text{K}$	Skrzydło pełne Wymiar 90E Współczynnik $U_d = \dots \text{ W/m}^2\text{K}$	*Skrzydło przeszklone Wymiar 90E Współczynnik $U_d = \dots \text{ W/m}^2\text{K}$
EXCLUSIVE 84P	Termo ALU84	0,80	0,87	1,1
PERFECT 68XL	Termo ALU68	0,88	0,98	1,2
PERFECT 68XL	Termo ODS68	0,87	0,90	1,1
SPECIAL 68SL	Termo ALU68	1,1	1,2	1,3
SPECIAL 68SL	Termo ODS68	1,1	1,2	1,3
MAGNUM 68KR	Termo ODS68	1,2	1,3	-
PREMIUM 56S	Termo ODS56	1,2	1,3	1,3
UNIVERSAL 56SH	Termo SK56	1,1	1,2	1,3
UNIVERSAL 56SH	Stalowa PU/UNI56	1,4	1,5	1,7
NAŚWIETLE Termo ALU83		1,0		

* Skrzydło z pojedynczym przeszkleniem np. Pasek Plus Inox.

- Drzwi zewnętrzne DELTA spełniające wymogi programu czyste powietrze.



PEŁNE
otwierane
do wewnątrz

Z OŚCIEŻNICĄ
SK56

Z OŚCIEŻNICĄ
PU/UNI56



DRZWI do domów



DRZWI do mieszkań



dotyczy drzwi z ościeżnicą Termo SK56



UNIVERSAL 56SH

drzwi wewnętrzne i zewnętrzne wejściowe



NOWOŚĆ!

systemem 2-punktowego zamka hakowego klasy 6



systemem 2-punktowego zamka hakowego klasy 6

NOWOŚĆ!



systemem 2-punktowego zamka ryglowego klasy 3

WYPRZEDAŻ



Dostępna kolorystyka oraz wzory tłoczeń dla drzwi UNIVERSAL 56SH:

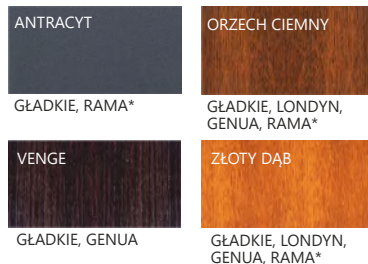

*Wzór RAMA tylko w wymiarze 90E

Uwaga! Skrzydło z zamkami ryglowymi do wyczerpania zapasów magazynowych.

- 1 Wypełnienie skrzydła: Styropian EPS
- 2 Stalowa blacha ocynkowana gr. 0,5 mm, z laminatem PCV

str. 8 Przekrój i szczegóły budowy drzwi
str. 38-51 Dostępne wzory przeszkleń
str. 34-35 Dostępne wzory tłoczeń
str. 52-53 Aplikacje ozdobne INOX, CZARNY MAT
str. 11 Zalecenia montażowo-eksploatacyjne dla drzwi zewnętrznych

Uwaga! Maksymalne skrócenie skrzydła: gładkie do 14cm, tłoczone do 5cm. Ze względów technologicznych elementy skrzydła i ościeżnicy danego koloru mogą się nieznacznie różnić. Nie jest to wadą i nie może stanowić podstawy do reklamacji.

Cena za kompletne drzwi pełne, z ościeżnicą, progim i okuciami:

PEŁNE GŁADKIE 80N/90E **1650,00** netto

PEŁNE TŁOCZONE 80N/90E **1720,00** netto

Dopłata do wersji RC2 z zamkami hakowymi i sztyldami TG19 **+ 50,00** netto

W cenie z ościeżnicą stalowo-kompozytową DELTA SK56: Skrzydło złożone w całość z ościeżnicą i zawiasami:

PEŁNE GŁADKIE 80N/90E **2170,00** netto

DOSTĘPNE OD RĘKI PRZESZKŁONE 90E **3200,00** netto
szczegóły patrz str. 54

9 OKUCIA STANDARDOWE I ZA DOPLATĄ

klamka **VERA INOX**
STANDARD



stal nierdzewna

klamka **TAMARA'2 INOX**
ZA DOPLATĄ 80,00



stal nierdzewna

klamka **VERA INOX**
ZA DOPLATĄ 50,00, do wersji RC2



stal nierdzewna

! Zalecenia montażowo-eksploatacyjne dla drzwi zewnętrznych.

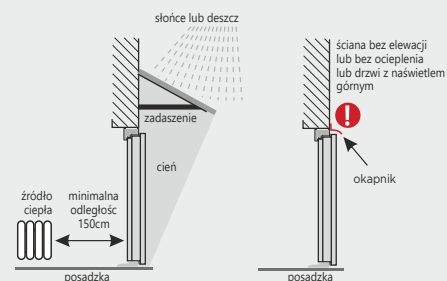

Każde drzwi zamontowane na zewnątrz budynku wymagają stosownego zadaszania chroniącego przed słońcem i deszczem.

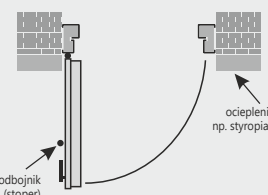

Powinny także posiadać zamontowany odbojnik-stoper aby uniknąć wyłamania na zawiasach, przy otwarciu powyżej kąta 90°.

Po zakończonym montażu należy natychmiast zakonserwować okucia, zamki, ramki i aplikacje INOX środkiem konserwującym, na przykład GREENTEQ (z naszej oferty) lub innym środkiem do stali nierdzewnej, dostępnym na rynku.

10 OŚCIEŻNICE

ościeżnica **PU56/UNI56**
STANDARD

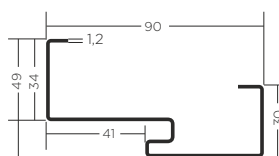

ościeżnica **Termo SK56**

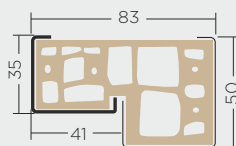

ościeżnica symetryczna

11 PROGI

próg **Termo ALU/PCV PU56**
STANDARD, w cenie ościeżnicy

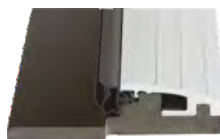

Drzwi Delta UNIVERSAL 56SH z ościeżnicą Termo SK56 stalowo-kompozytową w wersji gładkiej z przeszkleniem Pasek INOX spełnia wymogi programu „Czyste Powietrze”.

4,5 ZAMKI I WKŁADKI



*Drzwi w kl. RC2 z zamkiem ZLGH + ZLDH, sztyldami ochronnymi TG19 INOX oraz wkładkami GB5.

do wyczerpania zapasów magazynowych



7 ZAWIASY



x 3szt.

8 BOLCE

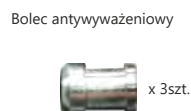

x 3szt.

12 WIZJER



WYMIARY OTWORU MONTAŻOWEGO

PU56: 80N - 860 x 2040mm
PU56: 90E - 980 x 2065mm
Termo SK56: 80N - 900 x 2080mm
Termo SK56: 90E - 1020 x 2100mm

akcesoria za dopłatą do UNIVERSAL 56SH

Przeszklenia do drzwi zewnętrznych	Str. 38-51
Ościeżnica Termo ODS56 z progiem Termo PU56	Niedostępne
Ościeżnica stal. o profilu PD150 z progiem TERMO PD150	Niedostępne
Komplet okuć ze stali nierdzewnej VERA INOX	Standard
Komplet okuć ze stali nierdzewnej VERA INOX do wer. RC2	Dopłata 50,00
Komplet okuć ze stali nierdzewnej CARMEN INOX	Niedostępne
Komplet okuć ze stali nierdzewnej TAMARA'2 INOX	Dopłata 80,00
Klamkogalka ze stali nierdzewnej ANETA INOX	Dopłata 30,00
Pochwył OKRĄGŁY A2 INOX 90cm	Niedostępne
Pochwył OKRĄGŁY A2 INOX 140cm	Niedostępne
Pochwył PROSTOKĄTNY A2 INOX 140cm	Niedostępne
Pochwył OKRĄGŁY A4 INOX 140cm	Niedostępne
Elektrozaczep 12V AC/DC z montażem w ościeżnicy	Niedostępne
Wkładki DELTA w układzie 1 klucza	Standard
Zapornica (sztywny łańcuch)	Niedostępne
Samozamykacz nawierzchniowy srebrny	Niedostępne
Zawias samozamykający Delta PREMIUM	Niedostępne
Zamek rolkowy	Niedostępne
Wizjer CYKLOP PANORAMA 200 PPOŻ.	85,00
Wizjer elektroniczny DDS-2	330,00
Próg opadowy	Niedostępne
Klamka elektromechaniczna GI 20	419,00
Aplikacje ozdobne (jednostronnie / dwustronnie)	300,00/430,00 (str. 52-53)
Naświetla drewniano-stalowe ODS	Niedostępne
Okapnik do drzwi zewn. otwieranych do wewnątrz	30,00
Skrócenie drzwi (skrzydło + ościeżnica)	150,00
Profil zamykający spód skrzydła	22,00
Czujka stykowa (kontaktron)	95,00
Zestaw montażowy - 6 dybli z zaślepkami	20,00

Wszystkie ceny podane w katalogu są netto. Należy doliczyć VAT.



Z OŚCIEŻNICĄ PU56 Z OŚCIEŻNICĄ ODS56

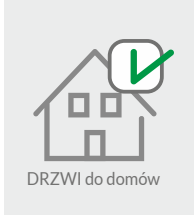

dotyczy drzwi PEŁNE z ościeżnicą Termo ODS56

PREMIUM 56S

drzwi wewnętrzne i zewnętrzne wejściowe, antywłamaniowe

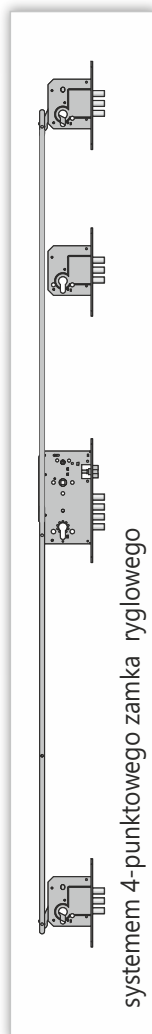
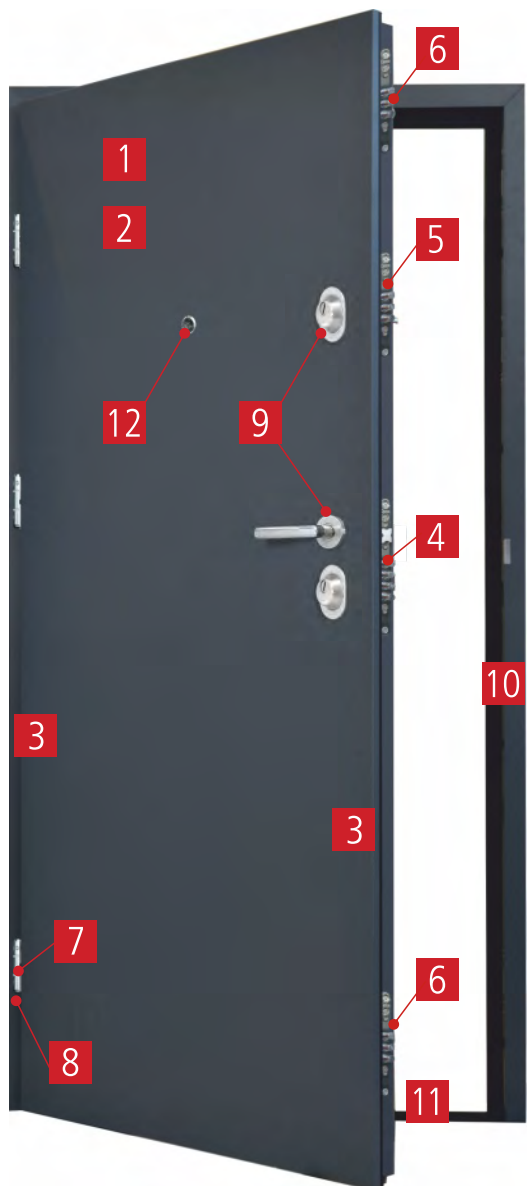

systemem 4-punktowego zamka ryglowego



Dostępna kolorystyka oraz wzory tłoczeń dla drzwi PREMIUM 56S:

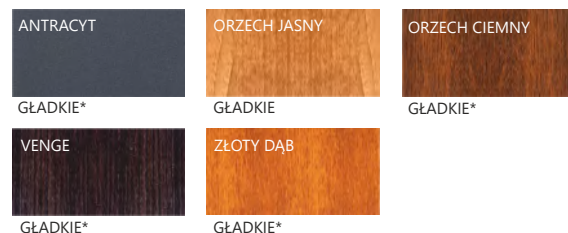

*Drzwi PREMIUM 56S w wymiarze 100E są dostępne wyłącznie w kolorach: ANTRACYT, ORZECH CIEMNY, VENGE, ŻŁOTY DĄB

- 1 Wypełnienie skrzydła: Styropian EPS
- 2 Stalowa blacha ocynkowana gr. 0,6-0,7 mm, z laminatem PCV
- 3 Ramiak usztywniający z drewna klejonego (budowa drzwi str. 8)

Przeszklenia niedostępne
Tłoczenia niedostępne

str. 52-53 Aplikacje ozdobne INOX, CZARNY MAT

str. 11 Zalecenia montażowo-eksploatacyjne dla drzwi zewnętrznych

Uwaga! Maksymalne skrócenie skrzydła do 8cm.
Ze względów technologicznych elementy skrzydła i ościeżnicy danego koloru mogą się nieznacznie różnić. Nie jest to wadą i nie może stanowić podstawy do reklamacji.

Cena za kompletne drzwi pełne, z ościeżnicą, progim i okuciami:

PEŁNE GŁADKIE	80N/90E	2340,00 netto
PEŁNE TŁOCZONE	100E	2540,00 netto

9 OKUCIA STANDARDOWE I ZA DOPLATĄ

klamka **VERA INOX**
STANDARD



stal nierdzewna

klamka **CARMEN INOX**
ZA DOPLATĄ 50,00



stal nierdzewna

klamka **TAMARA'2 INOX** ← **ZA DOPLATĄ 80,00**
klamka **TAMARA'2 CZARNY MAT** ← **ZA DOPLATĄ 180,00**



stal nierdzewna
bez możliwości zastosowania zapornicy

10 OŚCIEŻNICE

ościeżnica **PU56**
STANDARD

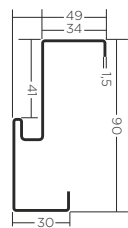

bez możliwości instalacji zapornicy

ościeżnica **PD56/150**
ZA DOPLATĄ - 80,00

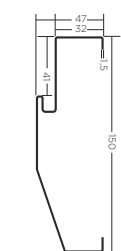

ościeżnica **Termo ODS56** **HIT!**
ZA DOPLATĄ - 520,00

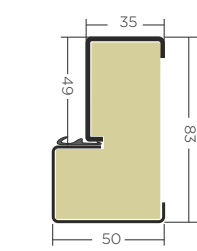

zalecana do drzwi zewnętrznych

11 PROGI

próg **Termo ALU/PCV PU56**
STANDARD, w cenie ościeżnicy



próg Termo ALU/PCV PU56 tosowany jest z ościeżnicą PU56 i Termo ODS

próg **Termo ALU/PCV PD56/150**
STANDARD, w cenie ościeżnicy



próg Termo ALU/PCV PD56/150 tosowany jest z ościeżnicą PD56/150

4,5,6 ZAMKI I WKŁADKI

DC6/Z



4

DH61



5

DC6P



6

GB5 34/46 kl.5 U1K **STANDARD**



GB4 lub GB5 34/46 kl. 5



GB4 lub GB5/Z 34/46 kl. 5



7 ZAWIASY

Zawias



x 3szt.

8 BOLCE

Bolec antywyważeniowy



x 3szt.

12 WIZJER



Przeszklenia do drzwi zewnętrznych	Niedostępne
Ościeżnica Termo ODS56 z progiem Termo PU56	Dopłata 520,00
Ościeżnica stal. o profilu PD150 z progiem TERMO PD150	Dopłata 80,00
Komplet okuć ze stali nierdzewnej VERA INOX	Niedostępne
Komplet okuć ze stali nierdzewnej ANETA INOX	Standard
Komplet okuć ze stali nierdzewnej CARMEN INOX	Dopłata 50,00
Komplet okuć ze stali nierdzewnej TAMARA'2 INOX	Dopłata 80,00
Komplet okuć ze stali nierdzewnej TAMARA CZARNY MAT	Dopłata 180,00
Klamkogałka ze stali nierdzewnej ANETA INOX	Dopłata 30,00
Pochwyt OKRĄGŁY / PROSTOKĄTNY A2 INOX 90cm	Niedostępne
Pochwyt OKRĄGŁY / PROSTOKĄTNY A2 INOX 140cm	Niedostępne
Pochwyt PROSTOKĄTNY A2 CZARNY MAT 140cm	Niedostępne
Pochwyt OKRĄGŁY A4 INOX 140cm	Niedostępne
Elektrozaczep 12V AC/DC z montażem w ościeżnicy	Dopłata 220,00
Wkładki DELTA w układzie 1 klucza	Standard
Zapornica (szytynny łańcuch)	50,00 (tylko z oścież. PD)
Samozamykacz nawierzchniowy srebrny	Niedostępne
Zawias samozamykający Delta PREMIUM	Dopłata 150,00
Zamek rolkowy	Dopłata 100,00
Wizjer CYKLOP PANORAMA 200 PPOŻ.	85,00
Wizjer elektroniczny DDS-2	330,00
Próg opadowy	Niedostępne
Klamka elektromechaniczna GI 20	419,00
Aplikacje ozdobne (jednostronnie / dwustronnie)	300,00/430,00 (str. 52-53)
Naświetla drewniano-stalowe ODS	Niedostępne
Okapnik do drzwi zewn. otwieranych do wewnątrz	30,00
Skrócenie drzwi (skrzydło + ościeżnica)	150,00 (do 8 cm)
Profil zamykający spód skrzydła	22,00
Czujka stykowa (kontaktron)	95,00
Zestaw montażowy - 6 dybli z zaślepkami	Niedostępne
Zestaw montażowy - 12 dybli z zaślepkami	27,00

akcesoria za dopłatą do PREMIUM 56S

WYMIARY OTWORU MONTAŻOWEGO

PU56: 80N - 860 x 2040mm, 90E - 980 x 2065mm, 100E - 1080 x 2065mm
 PD150: 80N - 900 x 2060mm, 90E - 1020 x 2080mm, 100E - 1120 x 2080mm
 Termo ODS56: 80N - 900 x 2080mm, 90E - 1020 x 2100mm, 100E - 1120 x 2100mm

Każde drzwi zamontowane na zewnątrz budynku wymagają stosownego zadania chroniącego przed słońcem i deszczem. Powinny także posiadać zamontowany odbijnik-stoper aby uniknąć wyłamywania na zawiasach, przy otwarciu powyżej kąta 90°. Zaleca się również zastosowanie ciepłej ościeżnicy Termo ODS56, aby uniknąć jej przemarzania.

Wszystkie ceny podane w katalogu są netto. Należy doliczyć VAT.



MASTER 56KRH/KR

drzwi zewnętrzne i wewnętrzne wejściowe,
wzmocnione i akustyczne



WYPRZEDAŻ!
Do wyczerpania stanów magazynowych

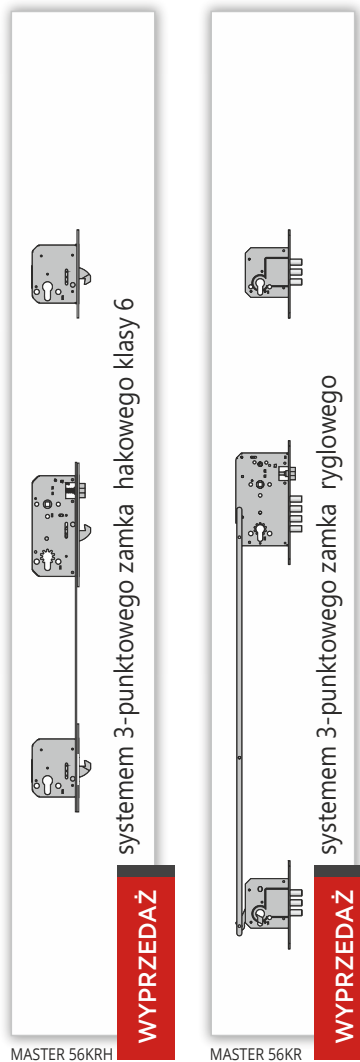

MASTER 56KRH

MASTER 56KR



Dostępna kolorystyka oraz wzory tłoczeń dla drzwi MASTER 56KRH/KR:

ANTRACYT GŁADKIE, QUATRO	ORZECH CIEMNY GŁADKIE, QUATRO
DĄB SONOMA GŁADKIE	VENGE GŁADKIE
ORZECH JASNY GŁADKIE	ZŁOTY DĄB GŁADKIE, QUATRO

Uwaga! Drzwi MASTER 56 zostaną zastąpione modelem MASTER 68KL (patrz str. 24-25)

- 1 Wypełnienie skrzydła: Panel akustyczny Delta WKW
- 2 Stalowa blacha ocynkowana gr. 0,5-0,6 mm, z laminatem PCV
- 3 Ramiak usztywniający z drewna klejonego (budowa drzwi str. 8)

str. 38-51 Przeszklenia niedostępne
str. 34-35 Dostępne wzory tłoczeń
str. 52-53 Aplikacje ozdobne INOX, CZARNY MAT
str. 11 Zalecenia montażowo-eksploatacyjne dla drzwi zewnętrznych

Uwaga! Maksymalne skrócenie skrzydła: gładkie do 8cm, tłoczone do 5cm. Ze względów technologicznych elementy skrzydła i ościeżnicy danego koloru mogą się nieznacznie różnić. Nie jest to wadą i nie może stanowić podstawy do reklamacji.

Cena za kompletne drzwi pełne, z ościeżnicą, progim i okuciami:

PEŁNE GŁADKIE	80N/90E	2190,00 netto
PEŁNE TŁOCZONE	80N/90E	2260,00 netto

9 OKUCIA STANDARDOWE I ZA DOPLATĄ

klamka **VERA INOX**
STANDARD



stal nierdzewna

klamka **CARMEN INOX**
ZA DOPLATĄ 50,00



stal nierdzewna

klamka **TAMARA'2 INOX** ← **ZA DOPLATĄ 80,00**
klamka **TAMARA'2 CZARNY MAT** ← **ZA DOPLATĄ 180,00**



stal nierdzewna
bez możliwości zastosowania zapornicy

10 OŚCIEŻNICE

ościeżnica
PU56
STANDARD

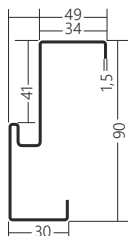

11 PROGI

próg
Termo ALU/PCV PU56
STANDARD, w cenie ościeżnicy

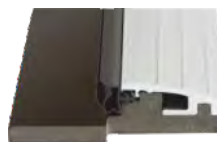

próg Termo ALU/PCV PU56
stosowany jest z ościeżnicą PU56

4,5,6 ZAMKI I WKŁADKI

DC6/Z 90/60

DH61

DC6P

ZLGH

ZLDH

ZLPH



MASTER 56KR



MASTER 56KRH

GB5 34/46 kl. 5 U1K **STANDARD**

Gb4 lub GB5 34/46 kl. 5

Gb4 lub GB5/Z 34/46 kl. 5



7 ZAWIASY

Zawias



x 3szt.

8 BOLCE

Bolec antyważeniowy



x 3szt.

12 WIZJER



WYMIARY OTWORU MONTAŻOWEGO

PU56: 80N - 860 x 2040mm, 90E - 980 x 2065mm

Każde drzwi zamontowane na zewnątrz budynku wymagają stosownego zadania chroniącego przed słońcem i deszczem. Powinny także posiadać zamontowany odbojnik-stoper aby uniknąć wyłamywania na zawiasach, przy otwarciu powyżej kąta 90°.

akcesoria za dopłatą do MASTER 56KRH/56KR

Przeszklenia do drzwi zewnętrznych	Niedostępne
Ościeżnica Termo ODS56 z progiem Termo PU56	Niedostępne
Ościeżnica stal. o profilu PD150 z progiem TERMO Pd150	Niedostępne
Komplet okuć ze stali nierdzewnej VENUS INOX	Niedostępne
Komplet okuć ze stali nierdzewnej VERA INOX	Standard
Komplet okuć ze stali nierdzewnej CARMEN INOX	Dopłata 50,00
Komplet okuć ze stali nierdzewnej TAMARA'2 INOX	Dopłata 80,00
Komplet okuć ze stali nierdzewnej TAMARA CZARNY MAT	Dopłata 180,00
Klamkogałka ze stali nierdzewnej ANETA INOX	Dopłata 30,00
Pochwyt OKRĄGŁY / PROSTOKĄTNY A2 INOX 90cm	Niedostępne
Pochwyt OKRĄGŁY A2 INOX 140cm	Niedostępne
Pochwyt PROSTOKĄTNY A2 INOX 140cm	Niedostępne
Pochwyt OKRĄGŁY A4 INOX 140cm	Niedostępne
Elektrozaczep 12V AC/DC z montażem w ościeżnicy	Dopłata 220,00
Wkładki DELTA w układzie 1 klucza	Standard
Zapornica (sztynny łańcuch)	Niedostępne
Samozamykacz nawierzchniowy srebrny	Niedostępne
Zawias samozamykający Delta PREMIUM	Dopłata 150,00
Wizjer CYKLOP PANORAMA 200 PPOŻ.	85,00
Wizjer elektroniczny DDS-2	330,00
Próg opadowy	Niedostępne
Klamka elektromechaniczna GI 20	419,00
Klamka elektromechaniczna GI20 FP (tylko do drzwi wewn.)	519,00
Aplikacje INOX (jednostronnie / dwustronnie)	300,00/430,00 (str. 52-53)
Skrócenie drzwi (skrzydło + ościeżnica)	150,00
Profil zamykający spód skrzydła	22,00
Czujka stykowa (kontaktron)	95,00
Zestaw montażowy - 12 dybli z zaślepkami	27,00

Wszystkie ceny podane w katalogu są netto. Należy doliczyć VAT.



DRZWI do domów



DRZWI do mieszkań



MAGNUM 56K

drzwi wewnętrzne i zewnętrzne wejściowe

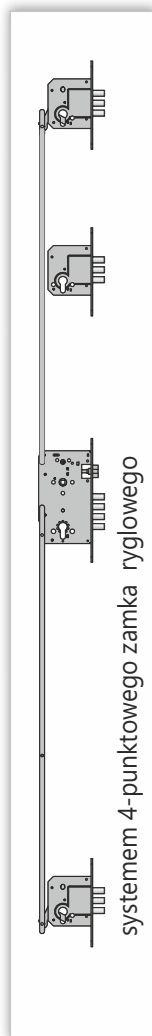
**56K** antywłamaniowe, akustyczne**56K** przeciwpożarowe, akustyczne, antywłamaniowe
P. POŻ.

Dostępna kolorystyka oraz wzory tłoczeń dla drzwi MAGNUM 56K:

ANTRACYT GŁADKIE	BIAŁY GŁADKIE	DĄB SONOMA GŁADKIE
ORZECH JASNY GŁADKIE	ORZECH CIEMNY GŁADKIE	VENGE GŁADKIE
ZŁOTY DĄB GŁADKIE	DĄB GRANDSON GŁADKIE	WINCHESTER GŁADKIE

AKCESORIA DO DRZWI PRZECIWPÓŻAROWYCH:

Zawias samozamykający Delta PREMIUM opcja bez dopłaty



Samozamykacz OUDE opcja do wyboru

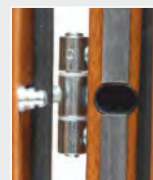

Uszczelka pečniejąca P.POŻ. W STANDARDZIE do ościeżnicy P.POŻ.

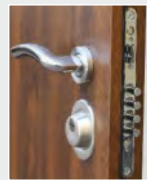

Zamek DC6/Z w wersji P.POŻ.



Wizjer FDV P.POŻ.

- 1 Wypełnienie skrzydła: Panel akustyczny Delta WKW
- 2 Stalowa blacha ocynkowana gr. 0,6-0,7 mm, z laminatem PCV
- 3 Ramiak usztywniający z drewna klejonego (budowa drzwi str. 8)

Przeszklenia niedostępne

Tłoczenia niedostępne

str. 52-53 Aplikacje ozdobne INOX, CZARNY MAT

str. 11 Zalecenia montażowo-eksploatacyjne dla drzwi zewnętrznych

Uwaga! Maksymalne skrócenie skrzydła do 8cm.

Ze względów technologicznych elementy skrzydła i ościeżnicy danego koloru mogą się nieznacznie różnić. Nie jest to wadą i nie może stanowić podstawy do reklamacji.

Cena za kompletne drzwi pełne, z ościeżnicą, progim i okuciami:

PEŁNE GŁADKIE 80N/90E **2790,00** netto

Cena zawiera wyposażenie obowiązkowe w drzwiach P.POŻ.: próg ALU/DREWNO, zawias samozamykający lub samozamykacz OUDE

PEŁNE GŁADKIE P. POŻ. 80N/90E **3040,00** netto

Aby drzwi wewnętrzne wejściowe Delta MAGNUM 56K spełniały wymagania P.POŻ EI,30 OBOWIĄZKOWO muszą być wyposażone w próg ALU/DREWNO i samozamykacz lub zawias samozamykający wg Krajowej Oceny Technicznej ITB-KOT-2019/0878 Wydanie 1.



9 OKUCIA STANDARDOWE I ZA DOPLATĄ

klamka **VERA INOX**
STANDARD



stal nierdzewna

klamka **CARMEN INOX**
ZA DOPLATĄ 50,00



stal nierdzewna

klamka **TAMARA'2 INOX** ← ZA DOPLATĄ 80,00
klamka **TAMARA'2 CZARNY MAT** ← ZA DOPLATĄ 180,00



stal nierdzewna
bez możliwości zastosowania zapornicy

10 OŚCIEŻNICE

ościeżnica **PU56**
STANDARD

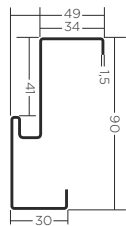

bez możliwości instalacji zapornicy

ościeżnica **PD56/150**
ZA DOPLATĄ - 80,00

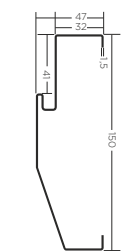

ościeżnica **Termo ODS56** **HIT!**
ZA DOPLATĄ - 520,00

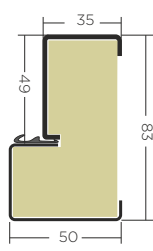

zalecana do drzwi zewnętrznych

11 PROGI

próg **Termo ALU/PCV PU56**
STANDARD, w cenie ościeżnicy
z ościeżnicą PU56 i Termo ODS



próg **Termo ALU/PCV PD56/150**
STANDARD, w cenie ościeżnicy
stosowany jest z ościeżnicą PD56/150



próg **Termo ALU/DREWNO PU56**
STANDARD, w drzwiach P.POŻ.

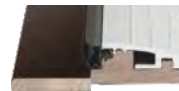

próg **Termo ALU/DREWNO PD56/150**
STANDARD, w drzwiach P.POŻ.



4,5,6 ZAMKI I WKŁADKI

DC6/Z



4

DH61



5

DC6P



6

GB5 34/46 kl. 5 U1K
STANDARD



GB4 lub
GB5 34/46 kl. 5



GB4 lub
GB5/Z 34/46 kl. 5



7 ZAWIASY

Zawias



x 3szt.

8 BOLCE

Bolec antywyważeniowy



3szt.

12 WIZJER



akcesoria za dopłatą do MAGNUM 56K

	bez P.POŻ.	P.POŻ.
Przeszklenia do drzwi zewnętrznych	Niedostępne	Niedostępne
Ościeżnica Termo ODS56 z progiem Termo PU56	Dopłata 520,00	Dopłata 520,00
Ościeżnica stal. PD56/150 z progiem TERMO PD56/150	Dopłata 80,00	Dopłata 80,00
Komplet okuć ze stali nierdzewnej VERA INOX	Standard	Standard
Komplet okuć ze stali nierdzewnej CARMEN INOX	Dopłata 50,00	Dopłata 50,00
Komplet okuć ze stali nierdzewnej TAMARA'2 INOX	Dopłata 80,00	Dopłata 80,00
Komplet okuć ze stali nierdzewnej TAMARA'2 CZARNY MAT	Dopłata 180,00	Dopłata 180,00
Klamkogałka ze stali nierdzewnej ANETA INOX	Dopłata 30,00	Dopłata 30,00
Pochwył OKRĄGŁY / PROSTOKĄTNY A2 INOX 90cm	Niedostępne	Niedostępne
Pochwył OKRĄGŁY A2 INOX 140cm	Niedostępne	Niedostępne
Pochwył PROSTOKĄTNY A2 INOX 140cm	Niedostępne	Niedostępne
Pochwył OKRĄGŁY A4 INOX 140cm	Niedostępne	Niedostępne
Elektrozaczep 12V AC/DC z montażem w ościeżnicy	Dopłata 220,00	Dopłata 1.200,00
Zapornica (sztynny łańcuch)	50,00 (tylko z oścież. PD)	50,00 (tylko z oścież. PD)
Samozamykacz nawierzchniowy srebrny OUDE	Dopłata 150,00	Opcja do wyboru
Zawias samozamykający Delta PREMIUM	Dopłata 150,00	Standard
Wizjer Delta FDV PPOŻ.	Dopłata 40,00	Dopłata 40,00
Wizjer CYKLOP PANORAMA 200 PPOŻ.	85,00	85,00
Wizjer elektroniczny DDS-2	330,00	Niedostępne
Próg opadowy	Dopłata 175,00	Dopłata 175,00
Klamka elektromechaniczna GI 20	419,00	Niedostępne
Klamka elektromechaniczna GI20 FP (tylko do drzwi wewn.)	519,00	Niedostępne
Aplikacje ozdobne (jednostronnie / dwustronnie)	300,00/430,00 (str. 52-53)	300,00/430,00 (str. 52-53)
Zamek wpuszczany DC6/Z (rolkowy)	Dopłata 100,00	Niedostępne
Skrócenie drzwi (skrzydło + ościeżnica)	150,00	150,00
Profil zamykający spód skrzydła	22,00	22,00
Czujka stykowa (kontaktron)	95,00	Niedostępne
Zestaw montażowy - 12 dybli z zaślepkami	27,00	27,00

WYMIARY OTWORU MONTAŻOWEGO

PU56: 80N - 860 x 2040mm, 90E - 980 x 2065mm
PD150: 80N - 900 x 2060mm, 90E - 1020 x 2080mm
Termo ODS56: 80N - 900 x 2080mm, 90E - 1020 x 2100mm

Każde drzwi zamontowane na zewnątrz budynku wymagają stosownego zadaszenia chroniącego przed słońcem i deszczem. Powinny także posiadać zamontowany odbojnik-stoper aby uniknąć wyłamania na zawiasach, przy otwarciu powyżej kąta 90°. Zaleca się również zastosowanie ciepłej ościeżnicy Termo ODS56, aby uniknąć jej przemarzania.

Wszystkie ceny podane w katalogu są netto. Należy doliczyć VAT.

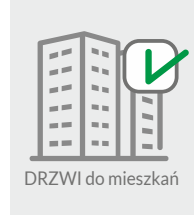
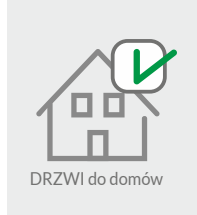

MAGNUM 58K

drzwi wewnętrzne i zewnętrzne wejściowe

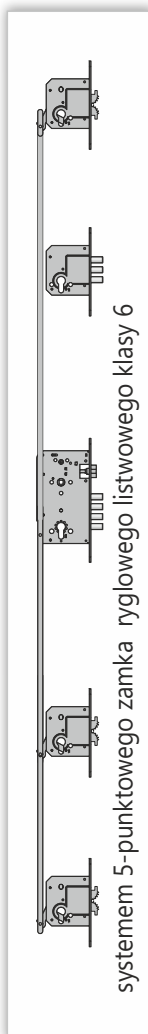

systemem 5-punktowego zamka ryglowego listwowego klasy 6

58K antywłamaniowe, akustyczne

58K przeciwpożarowe, akustyczne,
P. POŻ. antywłamaniowe

Dostępna kolorystyka oraz wzory tłoczeń dla drzwi MAGNUM 58K:

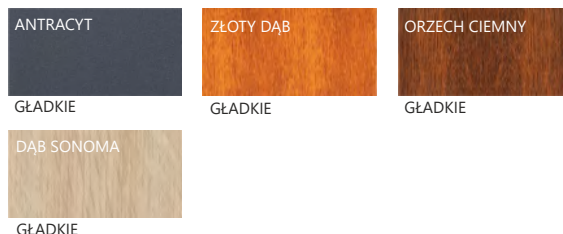

AKCESORIA DO DRZWI PRZECIWPÓŻAROWYCH:



Zawias samozamykający Delta PREMIUM opcja bez dopłaty



Samozamykacz OUDE opcja do wyboru

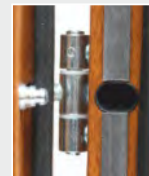

Uszczelka pęczniejąca P.POŻ. W STANDARDZIE do ościeżnicy P.POŻ.

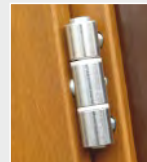

4 zawiasy W STANDARDZIE

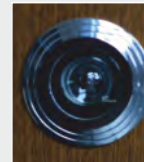

Wizjer FDV P.POŻ.

- 1** Wypełnienie skrzydła: Panel akustyczny Delta WKW oraz dwie dodatkowe blachy gr. 0.8mm oprócz poszycia zewnętrznego
- 2** Stalowa blacha ocynkowana gr. 0,7 mm, z laminatem PCV
- 3** Ramiak usztywniający z drewna klejonego (budowa drzwi str. 8)

Przeszklenia niedostępne
Tłoczenia niedostępne

str. 52-53 Aplikacje ozdobne INOX, CZARNY MAT

str. 11 Zalecenia montażowo-eksploatacyjne dla drzwi zewnętrznych

Uwaga! UWAGA! Drzwi MAGNUM 58K nie mogą być skracane. Waga kompletnych drzwi w wymiarze 90E ok. 100kg Ze względów technologicznych elementy skrzydła i ościeżnicy danego koloru mogą się nieznacznie różnić. Nie jest to wadą i nie może stanowić podstawy do reklamacji.

Cena za kompletne drzwi pełne, z ościeżnicą, progim i okuciami:

PEŁNE GŁADKIE 80N/90E **3290,00** netto

Cena zawiera wyposażenie obowiązkowe w drzwiach P.POŻ.: próg ALU/DREWNO, zawias samozamykający lub samozamykacz OUDE

PEŁNE GŁADKIE P. POŻ. 80N/90E **3540,00** netto

Aby drzwi wewnętrzne wejściowe Delta MAGNUM 58K spełniały wymagania P.POŻ EI,30 OBOWIĄZKOWO muszą być wyposażone w próg ALU/DREWNO i samozamykacz lub zawias samozamykający. Wypełnienie ościeżnicy wyłącznie zaprawą cementową.



9 OKUCIA STANDARDOWE I ZA DOPLATĄ

klamka **VERA INOX**
STANDARD



stal nierdzewna

klamka **CARMEN INOX**
ZA DOPLATĄ, 50,00



stal nierdzewna

10 OŚCIEŻNICE

ościeżnica **PD58**
STANDARD

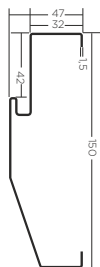

11 PROGI

próg **Termo ALU/PCV PD58**
STANDARD, w cenie ościeżnicy



próg **Termo ALU/DREWNO PD58**
STANDARD, w drzwiach P.POŻ.



4,5,6 ZAMKI I WKŁADKI

DC6/Z lub DH6/Z w listwie

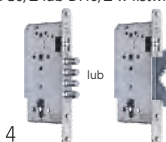

4

DH71 w listwie



5

DC6PH w listwie



6

GD6 33/45 U1K
STANDARD



GD6 33/45 kl. 6



GD6/Z 33/45 kl. 6



7 ZAWIASY

Zawias



x 4szt.

8 BOLCE

Bolec antywyważeniowy



x 4szt.

x 4szt.

12 WIZJER

Zawias



akcesoria za dopłatą do MAGNUM 58K

	bez P.POŻ.	P.POŻ.
Przeszklenia do drzwi zewnętrznych	Niedostępne	Niedostępne
Ościeżnica Termo ODS56 z progami PU56	Niedostępne	Niedostępne
Ościeżnica stal. o profilu PD150 z progami TERMO PD150	Standard	Standard
Komplet okuć ze stali nierdzewnej VENUS INOX	Niedostępne	Niedostępne
Komplet okuć ze stali nierdzewnej VERA INOX	Standard	Standard
Komplet okuć ze stali nierdzewnej CARMEN INOX	Dopłata 50,00	Dopłata 50,00
Komplet okuć ze stali nierdzewnej TAMARA'2 INOX	Niedostępne	Niedostępne
Komplet okuć ze stali nierdzewnej TAMARA CZARNY MAT	Niedostępne	Niedostępne
Klamkogałka ze stali nierdzewnej ANETA INOX	Dopłata 30,00	Dopłata 30,00
Pochwył OKRĄGŁY / PROSTOKĄTNY A2 INOX 90cm	Niedostępne	Niedostępne
Pochwył OKRĄGŁY A2 INOX 140cm	Niedostępne	Niedostępne
Pochwył PROSTOKĄTNY A2 INOX 140cm	Niedostępne	Niedostępne
Pochwył OKRĄGŁY A4 INOX 140cm	Niedostępne	Niedostępne
Elektrozaczep 12V AC/DC z montażem w ościeżnicy	220,00	Niedostępne
Wkładki DELTA w układzie 1 klucza	Standard	Standard
Zapornica (szytwny łańcuch)	Niedostępne	Niedostępne
Samozamykacz nawierzchniowy srebrny GEZE	250,00	Dopłata 100,00
Zawias samozamykający Delta PREMIUM	Dopłata 150,00	Standard
Wizjer Delta FDV PPOŻ.	Dopłata 40,00	Dopłata 40,00
Wizjer CYKLOP PANORAMA 200 PPOŻ.	85,00	85,00
Wizjer elektroniczny DDS-2	Niedostępne	Niedostępne
Próg opadowy	Niedostępne	Niedostępne
Klamka elektromechaniczna GI 20	419,00	Niedostępne
Klamka elektromechaniczna GI 20FP (tylko do drzwi wewn.)	519,00	Niedostępne
Aplikacje ozdobne (jednostronnie / dwustronnie)	300,00/430,00 (str. 52-53)	300,00/430,00 (str. 52-53)
Okapnik do drzwi zewn. otwieranych do wewnątrz	30,00	Niedostępne
Skrócenie drzwi (skrzydło + ościeżnica)	Niedostępne	Niedostępne
Profil zamykający spód skrzydła	Niedostępne	Niedostępne
Czujka stykowa (kontaktron)	95,00	Niedostępne
Zestaw montażowy - 6 dybli z zaślepkami	Niedostępne	Niedostępne
Zestaw montażowy - 12 dybli z zaślepkami	27,00	27,00

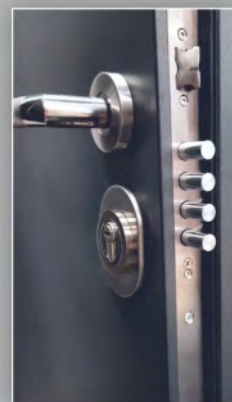

Zamek DC6/Z listwowy



Zamek DC6PH



Zawias i bolce antywyważeniowe



Otwór w ościeżnicy pod zamek DC6PH

WYMIARY OTWORU MONTAŻOWEGO

PD58:80N - 900 x 2080mm, 90E - 1020 x 2080mm

Każde drzwi zamontowane na zewnątrz budynku wymagają stosownego zadaszenia chroniącego przed słońcem i deszczem. Powinny także posiadać zamontowany odbojnik-stoper, aby uniknąć wyłamania na zawiasach, przy otwarciu powyżej kąta 90°.

Wszystkie ceny podane w katalogu są netto. Należy doliczyć VAT.



SPECIAL 68SL/68S

drzwi wewnętrzne i zewnętrzne wejściowe, wzmocnione



NOWOŚĆ!
systemem 5-punktowego zamka hakowego

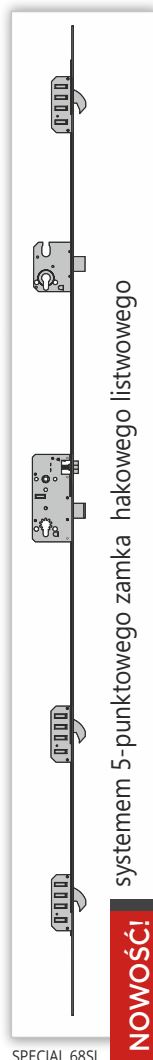

SPECIAL 68SL

NOWOŚĆ!

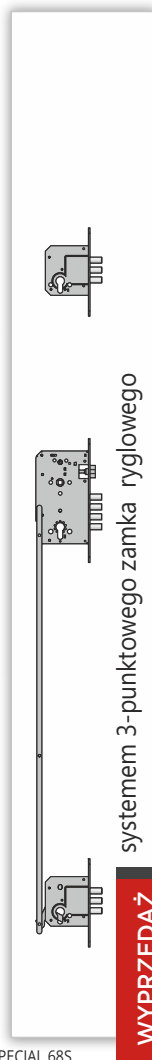

SPECIAL 68S

WYPRZEDAŻ

Dostępna kolorystyka oraz wzory tłoczeń dla drzwi SPECIAL 68S/68SL z ościeżnicą stalową PU68 i Termo ODS68:

ANTRACYT GŁADKIE, QUATRO	BIAŁY GŁADKIE
ORZECH CIEMNY GŁADKIE, QUATRO	DĄB SONOMA GŁADKIE
ZŁOTY DĄB GŁADKIE, QUATRO	VENGE GŁADKIE, QUATRO
WINCHESTER RENOLIT GŁADKIE, QUATRO	Uwaga! Skrzydło SPECIAL 68S/68SL z ościeżnicą Termo ODS68 i zawiasami są złożone w jedną całość.

Dostępna kolorystyka oraz wzory tłoczeń dla drzwi SPECIAL 68S/68SL z ościeżnicą Termo ALU68:

ANTRACYT DREWNOPODOBNY* GŁADKIE	ANTRACYT GŁADKIE, QUATRO
BIAŁY GŁADKIE	ORZECH CIEMNY GŁADKIE, QUATRO
WINCHESTER RENOLIT GŁADKIE, QUATRO	ZŁOTY DĄB GŁADKIE, QUATRO

Uwaga! Skrzydło SPECIAL 68S/68SL z ościeżnicą Termo ALU68 i zawiasami są złożone w jedną całość.

Uwaga! W jesiennym okresie przejściowym i do wyczerpania zapasów magazynowych sprzedawana będzie dotychczasowa wersja SPECIAL 68S z zamkami ryglowymi.

- 1 Wypełnienie skrzydła: Styropian EPS
- 2 Stalowa blacha ocynkowana gr. 0,5-06 mm, z laminatem PCV
- 3 Ramiak usztywniający z drewna klejonego (budowa drzwi str. 8)

str. 38-51 Dostępne wzory przeszkleń
str. 34-35 Dostępne wzory tłoczeń
str. 52-53 Aplikacje ozdobne INOX, CZARNY MAT
str. 31 Zalecenia montażowo-eksploatacyjne dla drzwi zewnętrznych

Uwaga! Maksymalne skrócenie skrzydła: gładkie do 8cm, tłoczone do 5cm. Ze względów technologicznych elementy skrzydła i ościeżnicy danego koloru mogą się nieznacznie różnić. Nie jest to wadą i nie może stanowić podstawy do reklamacji.

Cena za kompletne drzwi pełne, z ościeżnicą, progim i okuciami:

PEŁNE GŁADKIE	80N/90E	2070,00 netto
PEŁNE TŁOCZONE	80N/90E	2140,00 netto

9 OKUCIA STANDARDOWE I ZA DOPLATĄ

klamka **VERA INOX**
STANDARD



stal nierdzewna

klamka **CARMEN INOX**
ZA DOPLATĄ 50,00

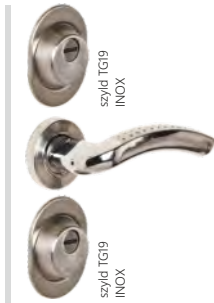

stal nierdzewna

klamka:
TAMARA'2 INOX ← ZA DOPLATĄ 80,00
TAMARA'2 CZARNY MAT ← ZA DOPLATĄ 180,00



stal nierdzewna

klamka:
SIMON ALU ← ZA DOPLATĄ 100,00
SIMON CZARNY MAT ← ZA DOPLATĄ 200,00

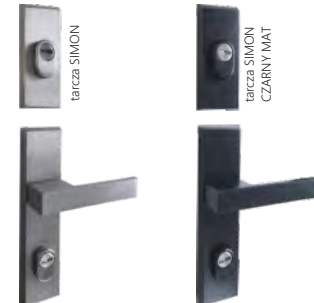

aluminium

pochwył **90cm A2**
prostokątny



stal nierdzewna

POZOSTAŁE
POCHWYTY
STR. 67

10 OŚCIEŻNICE

ościeżnica
PU68
STANDARD

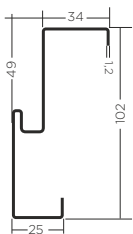

ościeżnica
Termo ODS68 **HIT!**
ZA DOPLATĄ 520,00

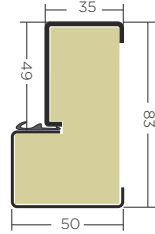

Ościeżnica Termo ODS68 może być zamawiana również w kolorze CZARNY MAT

ościeżnica
Termo ALU68
ZA DOPLATĄ 850,00

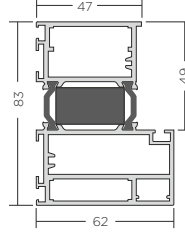

NOWOŚCI!

11 PROGI

próg
PU68 INOX
STANDARD, w cenie ościeżnicy



próg Inox PU68 stosowany jest z ościeżnicą Pu68

próg
Termo ALU/PCV ODS68
STANDARD, w cenie ościeżnicy



próg Termo ALU/PCV ODS68 z ościeżnicą Termo ODS i Termo ALU

4,5,6 ZAMKI I WKŁADKI

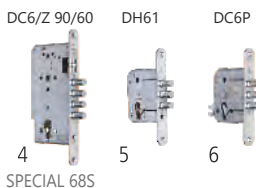

SPECIAL 68S



NOWOŚCI! SPECIAL 68SL



GB5 41/51 kl. 5 U1K STANDARD



GB4 lub GB5/Z 41/51 kl. 5

7 ZAWIASY



Zawias PREMIUM R 3D

x 3szt.

8 BOLCE



Bolec antywyważeniowy

x 3szt.

12 WIZJER



Wizjer Delta FDV PPOŻ.

13 REGULACJA DOCISKU



regulacja docisku zamka i zasuwki

WYMIARY OTWORU MONTAŻOWEGO

PU68: 80N - 860 x 2070mm
PU68: 90E - 980 x 2070mm
Termo ODS68: 80N - 900 x 2100mm
Termo ODS68: 90E - 1020 x 2100mm
Termo ALU68: 80N - 920 x 2100mm
Termo ALU68: 90E - 1040 x 2100mm

Każde drzwi zamontowane na zewnątrz budynku wymagają stosownego zadaszenia chroniącego przed słońcem i deszczem. Powinny także posiadać zamontowany odbojnik-stoper aby uniknąć wylamywania na zawiasach, przy otwarciu powyżej kąta 90°. Zaleca się również zastosowanie ciepłej ościeżnicy Termo ODS68 lub Termo ALU68, aby uniknąć jej przemarzania.

akcesoria za dopłatą do SPECIAL 68SL/68S

Przeszklenia do drzwi zewnętrznych	Str. 38-51
Ościeżnica Termo ODS68 z progiem Termo ALU/PCV ODS68	Dopłata 520,00
Ościeżnica Termo ALU68	Dopłata 850,00
Ościeżnica stal. o profilu PU68 z progiem Inox PU68	Standard
Komplet okuć ze stali nierdzewnej VERA INOX	Standard
Komplet okuć ze stali nierdzewnej CARMEN INOX	Dopłata 50,00
Komplet okuć ze stali nierdzewnej TAMARA'2 INOX	Dopłata 80,00
Komplet okuć ze stali nierdzewnej TAMARA CZARNY MAT	Dopłata 180,00
Komplet okuć z aluminium SIMON ALU	Dopłata 100,00
Komplet okuć z aluminium SIMON ALU CZARNY MAT	Dopłata 200,00
Klamkogałka ze stali nierdzewnej ANETA INOX	Dopłata 30,00
Pochwył OKRĄGŁY / PROSTOKĄTNY A2 INOX 90cm	Dopłata 450,00
Pochwył OKRĄGŁY / PROSTOKĄTNY A2 INOX 140cm	Dopłata 550,00
Pochwył PROSTOKĄTNY A2 CZARNY MAT 140cm	Dopłata 700,00
Pochwył OKRĄGŁY A4 INOX 140cm	Niedostępne
Elektrozaczep 12V AC/DC z montażem w ościeżnicy	Dopłata 220,00
Zamek wpuszczany DC6/Z - rolkowy (tylko SPECIAL 68S)	Dopłata 100,00
Wkładki DELTA w układzie 1 klucza	Standard
Zapornica (szytwny łańcuch)	Niedostępne
Samozamykacz nawierzchniowy srebrny	Niedostępne
Zawias samozamykający Delta PREMIUM	Dopłata 150,00
Wizjer Delta FDV PPOŻ.	Niedostępne
Wizjer CYKLOP PANORAMA 200 PPOŻ.	85,00
Wizjer elektroniczny DDS-2	330,00
Klamka elektromechaniczna GI 20	419,00
Klamka elektromechaniczna GI 20 FP (tylko do drzwi wewn.)	519,00
Aplikacje ozdobne INOX (jednostronnie / dwustronnie)	300,00/430,00 (str. 52-53)
Naświetla drewniano-stalowe ODS	Tak (str. 64-65)
Okapnik do drzwi zewn. otwieranych do wewnątrz	30,00
Skrócenie drzwi (skrzydło + ościeżnica PU68 lub ODS68)	150,00
Profil zamykający spód skrzydła	22,00
Czujka stykowa (kontaktron)	95,00
Zestaw montażowy - 12 dybli z zaślepkami	27,00 (tylko do PU68)

Wszystkie ceny podane w katalogu są netto. Należy doliczyć VAT.



DRZWI do domów



DRZWI do mieszkań



dotyczy drzwi PEŁNE z ościeżnicą Termo ODS68

 69 mm	 RC3	 RC2N	 28 dB	 1,4	 1,2
	PEŁNE	PRZESZKLONE		Z OŚCIEŻNICĄ PU68	Z OŚCIEŻNICĄ ODS68



PREMIUM 68X

drzwi wewnętrzne i zewnętrzne wejściowe, antywłamaniowe, energooszczędne

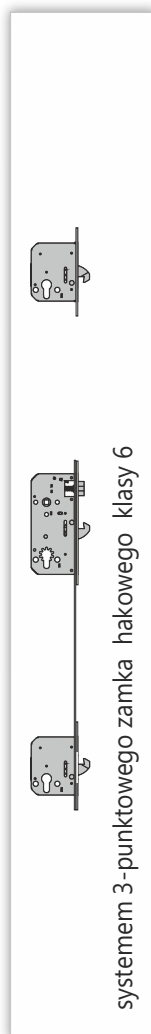
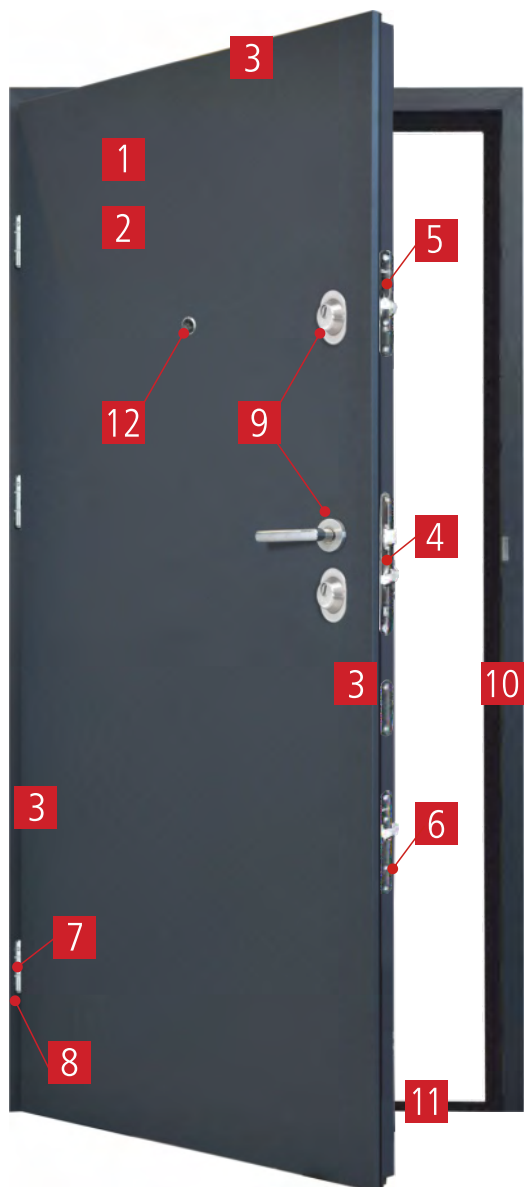

Dostępna kolorystyka oraz wzory tłoczeń dla drzwi PREMIUM 68X:

GŁADKIE	GŁADKIE	GŁADKIE

Uwaga! Skrzydło PREMIUM 68X z ościeżnicą Termo ODS68 i zawiasami są złożone w jedną całość.

- 1 Wypełnienie skrzydła: Płyta EPS 100
- 2 Stalowa blacha ocynkowana gr. 0,6-07 mm, z laminatem PCV
- 3 Ramiak usztywniający z drewna klejonego (budowa drzwi str. 8)

Przeszklenia niedostępne
Tłoczenia niedostępne

str. 52-53 Aplikacje ozdobne INOX, CZARNY MAT

str. 31 Zalecenia montażowo-eksploatacyjne dla drzwi zewnętrznych

Uwaga! Maksymalne skrócenie skrzydła do 8cm. Ze względów technologicznych elementy skrzydła i ościeżnicy danego koloru mogą się nieznacznie różnić. Nie jest to wadą i nie może stanowić podstawy do reklamacji.

Cena za kompletne drzwi pełne, z ościeżnicą, progim i okuciami:

PEŁNE
GŁADKIE

80N/90E

2450,00 netto

9 OKUCIA STANDARDOWE I ZA DOPLATĄ

klamka **VERA INOX**
STANDARD



stal nierdzewna

klamka **CARMEN INOX**
ZA DOPLATĄ 50,00

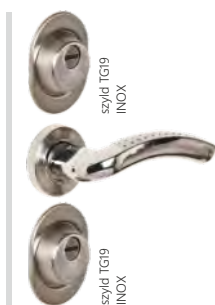

stal nierdzewna

klamka:
TAMARA'2 INOX ← ZA DOPLATĄ 80,00
TAMARA'2 CZARNY MAT ← ZA DOPLATĄ 180,00



stal nierdzewna

klamka:
SIMON ALU ← ZA DOPLATĄ 100,00
SIMON CZARNY MAT ← ZA DOPLATĄ 200,00



aluminium

pochwyty **90cm A2**
prostokątne



**POZOSTAŁE
POCHWYTY**
STR. 67

10 OŚCIEŻNICE

ościeżnica
PU68
STANDARD

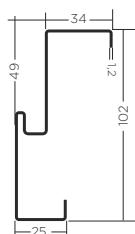

ościeżnica
Termo ODS68 **HIT!**
ZA DOPLATĄ 520,00

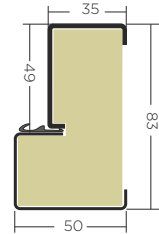

* w klasie RC2

11 PROGI

próg
Termo ALU/PCV ODS68
STANDARD, w cenie ościeżnicy

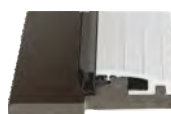

próg Termo ALU/PCV ODS 68
z ościeżnicą Termo ODS i Termo ALU

4,5,6 ZAMKI I WKŁADKI

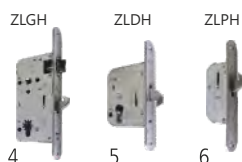

NOWOŚĆ! PREMIUM 68X

GB5 41/51 kl. 5 U1K STANDARD



GB4 lub GB5 41/51 kl. 5



GB4 lub GB5/Z 41/51 kl. 5



7 ZAWIASY



Zawias **PREMIUM R 3D**
x 3szt.

8 BOLCE

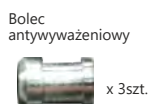

Bolec antywyważeniowy
x 3szt.

12 WIZJER



akcesoria za dopłatą do PREMIUM 68X

Przeszklenia do drzwi zewnętrznych	Niedostępne
Ościeżnica Termo ODS68 z progiem Termo ALU/PCV ODS68	Dopłata 520,00
Ościeżnica Termo ALU 68	Niedostępne
Ościeżnica stal. o profilu PU68 z progiem Inox PU68	Standard
Komplet okuć ze stali nierdzewnej VERA INOX	Standard
Komplet okuć ze stali nierdzewnej CARMEN INOX	Dopłata 50,00
Komplet okuć ze stali nierdzewnej TAMARA'2 INOX	Dopłata 80,00
Komplet okuć ze stali nierdzewnej TAMARA'2 CZARNY MAT	Dopłata 180,00
Komplet okuć z aluminium SIMON ALU	Dopłata 100,00
Komplet okuć z aluminium SIMON ALU CZARNY MAT	Dopłata 200,00
Klamkogałka ze stali nierdzewnej ANETA INOX	Dopłata 30,00
Pochwyty OKRĄGŁY / PROSTOKĄTNY A2 INOX 90cm	Dopłata 450,00
Pochwyty OKRĄGŁY / PROSTOKĄTNY A2 INOX 140cm	Dopłata 550,00
Pochwyty PROSTOKĄTNY A2 CZARNY MAT 140cm	Dopłata 700,00
Pochwyty OKRĄGŁY A4 INOX 140cm	Niedostępne
Elektrozaczep 12V AC/DC z montażem w ościeżnicy	Dopłata 220,00
Wkładki DELTA w układzie 1 klucza	Standard
Zapornica (szytwny łańcuch)	Niedostępne
Samozamykacz nawierzchniowy srebrny	Niedostępne
Zawias samozamykający Delta PREMIUM	Dopłata 150,00
Wizjer Delta FDV P.POŻ.	Niedostępne
Wizjer CYKLOP PANORAMA 200 P.POŻ.	85,00
Wizjer elektroniczny DDS-2	330,00
Klamka elektromechaniczna GI 20	419,00
Klamka elektromechaniczna GI 20 FP (tylko do drzwi wewn.)	519,00
Aplikacje ozdobne INOX (jednostronnie / dwustronnie)	300,00/430,00 (str. 52-53)
Naświetla drewniano-stalowe ODS Tak (str. 64-65)	
Okapnik do drzwi zewn. otwieranych do wewnątrz	30,00
Skrócenie drzwi (skrzydło + ościeżnica PU68)	150,00
Profil zamykający spód skrzydła	22,00
Czujka stykowa (kontaktron)	95,00
Zestaw montażowy - 12 dybli z zaślepkami	27,00 (tylko do PU68)

Wszystkie ceny podane w katalogu są netto. Należy doliczyć VAT.

WYMIARY OTWORU MONTAŻOWEGO

PU68: 80N - 860 x 2070mm Termo ODS68: 80N - 900 x 2100mm
PU68: 90E - 980 x 2070mm Termo ODS68: 90E - 1020 x 2100mm

Każde drzwi zamontowane na zewnątrz budynku wymagają stosownego zadaszenia chroniącego przed słońcem i deszczem. Powinny także posiadać zamontowany odbojnik-stoper aby uniknąć wylamywania na zawiasach, przy otwarciu powyżej kąta 90°. Zaleca się również zastosowanie ciepłej ościeżnicy Termo ODS68 lub Termo ALU68, aby uniknąć jej zamarzania.

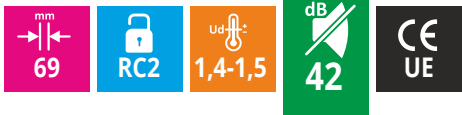

MASTER 68KL

drzwi wewnętrzne i zewnętrzne wejściowe,
wzmocnione, akustyczne



NOWOŚĆ!

systemem 5-punktowego zamka hakowego listwowego

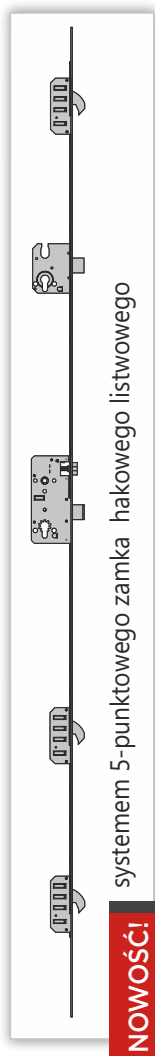

systemem 5-punktowego zamka hakowego listwowego

NOWOŚĆ!



Dostępna kolorystyka oraz wzory tłoczeń dla drzwi MASTER 68KL:

ANTRACYT*	DĄB SONOMA*	ORZECH JASNY
GŁADKIE, QUATRO	GŁADKIE	GŁADKIE
ORZECH CIEMNY*	VENGE	ZŁOTY DĄB*
GŁADKIE, QUATRO	GŁADKIE	GŁADKIE, QUATRO
DĄB GRANDSON*	DĄB TURNER*	
GŁADKIE	GŁADKIE	

* W tych kolorach dostępne są również ościeżnice regulowane PU68-PR

- 1 Wypełnienie skrzydła: Panel akustyczny Delta WKW
- 2 Stalowa blacha ocynkowana gr. 0,5-0,6 mm, z laminatem PCV
- 3 Ramiak usztywniający z drewna klejonego (budowa drzwi str. 8)

Przeszklenia niedostępne
str. 34-35 Dostępne wzory tłoczeń
str. 52-53 Aplikacje ozdobne INOX, CZARNY MAT
str. 31 Zalecenia montażowo-eksploatacyjne dla drzwi zewnętrznych

Uwaga! Maksymalne skrócenie skrzydła: gładkie do 8cm, tłoczone do 5cm.
Ze względów technologicznych elementy skrzydła i ościeżnicy danego koloru mogą się nieznacznie różnić. Nie jest to wadą i nie może stanowić podstawy do reklamacji.

Cena za kompletne drzwi pełne, z ościeżnicą, progim i okuciami:

PEŁNE GŁADKIE	80N/90E	2340,00 netto
PEŁNE TŁOCZONE	80N/90E	2410,00 netto

9 OKUCIA STANDARDOWE I ZA DOPLATĄ

klamka **VERA INOX**
STANDARD



stal nierdzewna

klamka **CARMEN INOX**
ZA DOPLATĄ, 50,00

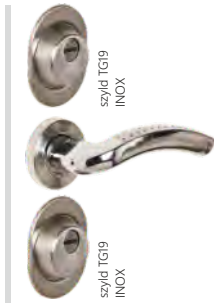

stal nierdzewna

klamka:
TAMARA'2 INOX ← ZA DOPLATĄ, 80,00
TAMARA'2 CZARNY MAT ← ZA DOPLATĄ, 180,00



stal nierdzewna

klamka:
SIMON ALU ← ZA DOPLATĄ, 100,00
SIMON CZARNY MAT ← ZA DOPLATĄ, 200,00

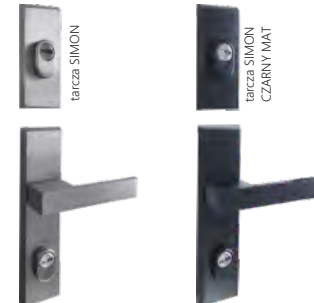

aluminium

pochwyć **90cm A2**
prostokątny



stal nierdzewna

**POZOSTAŁE
POCHWYTY
STR. 67**

10 OŚCIEŻNICE

ościeżnica
PU68
STANDARD

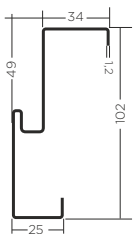

ościeżnica
Termo ODS68 **HIT!**
ZA DOPLATĄ, 520,00

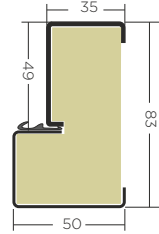

zalecana do drzwi
zewnątrznych

ościeżnica regulowana
PU68-PR
ZA DOPLATĄ - patrz cennik



NOWOŚĆ!

11 PROGI

próg **Termo ALU/PCV ODS68**
STANDARD, w cenie ościeżnicy



próg Termo
ALU/PCV ODS68
z ościeżnicą
Termo ODS68

próg **PU68 INOX**
STANDARD, w cenie ościeżnicy



próg InOX PU68
stosowany jest
z ościeżnicą PU68
oraz PU68-PR

4,5,6 ZAMKI I WKŁADKI

DELTA ZLG



4

DELTA ZLD



5

DELTA ZLP



6

13 REGULACJA DOCISKU



regulacja
docisku
zamka
i zasuwki

GB5 41/51 kl. 5 U1K STANDARD



GB4 lub
GB5 41/51 kl. 5



GB4 lub
GB5/Z 41/51 kl. 5



7 ZAWIASY

Zawias PREMIUM R 3D



x 3szt.

8 BOLCE

Bolec antywyważeniowy



x 4szt.

12 WIZJER

STANDARD



akcesoria za dopłatą do MASTER 68KL

Przeszklenia do drzwi zewnętrznych	Niedostępne
Ościeżnica Termo ODS68 z progiem Termo ODS68	Dopłata 520,00
Ościeżnica regulowana PU68-PR w zakresie 105-170mm	430,00
Ościeżnica regulowana PU68-PR w zakresie 160-225mm	510,00
Ościeżnica regulowana PU68-PR w zakresie 200-265mm	590,00
Ościeżnica regulowana PU68-PR w zakresie 260-325mm	670,00
Komplet okuć ze stali nierdzewnej VERA INOX	Standard
Komplet okuć ze stali nierdzewnej CARMEN INOX	Dopłata 50,00
Komplet okuć ze stali nierdzewnej TAMARA'2 INOX	Dopłata 80,00
Komplet okuć ze stali nierdzewnej TAMARA CZARNY MAT	Dopłata 180,00
Komplet okuć z aluminium SIMON ALU	Dopłata 100,00
Komplet okuć z aluminium SIMON ALU CZARNY MAT	Dopłata 200,00
Klamkogałka ze stali nierdzewnej ANETA INOX	Dopłata 30,00
Pochwyć OKRĄGŁY / PROSTOKĄTNY A2 INOX 90cm	Dopłata 450,00
Pochwyć OKRĄGŁY / PROSTOKĄTNY A2 INOX 140cm	Dopłata 550,00
Pochwyć PROSTOKĄTNY A2 CZARNY MAT 140cm	Dopłata 700,00
Pochwyć OKRĄGŁY A4 INOX 140cm	Dopłata 550,00
Elektrozaczep 12V AC/DC z montażem w ościeżnicy	Dopłata 220,00
Wkładki DELTA w układzie 1 klucza	Standard
Samozamykacz nawierzchniowy srebrny	Niedostępne
Zawias samozamykający Delta PREMIUM	150,00
Wizjer Delta FDV PPOŻ.	Niedostępne
Wizjer CYKLOP PANORAMA 200 PPOŻ.	85,00
Wizjer elektroniczny DDS-2	330,00
Klamka elektromechaniczna GI 20	419,00
Klamka elektromechaniczna GI 20 FP (tylko do drzwi wewn.)	519,00
Aplikacje ozdobne INOX (jednostronnie / dwustronnie)	300,00/430,00 (str. 52-53)
Okapnik do drzwi zewn. otwieranych do wewnątrz	30,00
Skrócenie drzwi (skrzydło + ościeżnica)	Dopłata 150,00
Profil zamykający spód skrzydła	Dopłata 22,00
Czujka stykowa (kontaktron)	95,00
Zestaw montażowy do ościeżnicy PU68	21,00

Wszystkie ceny podane w katalogu są netto. Należy doliczyć VAT.

WYMIARY OTWORU MONTAŻOWEGO

PU68: 80N - 860 x 2070mm Termo ODS68: 80N - 900 x 2100mm
 PU68: 90E - 980 x 2070mm Termo ODS68: 90E - 1020 x 2100mm
 PU68-PR: 80N - od 840 do 880 x od 2050 do 2070mm
 PU68-PR: 90E - od 960 do 1000 x od 2050 do 2070mm



DRZWI do domów



dotyczy drzwi z ościeżnicą Termo ODS68 i Termo Alu68



PERFECT 68XL/68X

drzwi zewnętrzne wejściowe, antywłamaniowe, energooszczędne

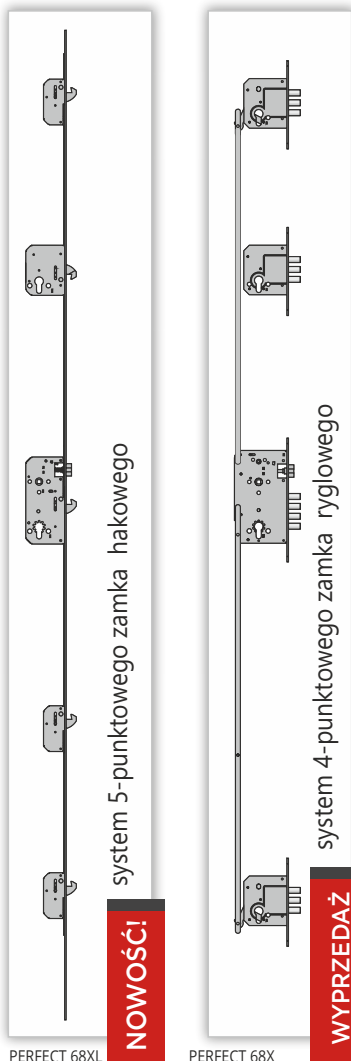

PERFECT 68XL

PERFECT 68X

Dostępna kolorystyka oraz wzory tłoczeń dla drzwi PERFECT 68XL:

ANTRACYT GŁADKIE, QUATRO	ANTRACYT DREWNOPODOBNY* ** GŁADKIE
BIAŁY GŁADKIE, QUATRO	ORZECH CIEMNY GŁADKIE, QUATRO
ZŁOTY DĄB GŁADKIE, QUATRO	WINCHESTER RENOLIT* GŁADKIE, QUATRO
DĄB GRANDSON* GŁADKIE	DĄB TURNER* ** GŁADKIE
CZARNY* podobny do RAL 9004 GŁADKIE	SZARY* podobny do RAL 7045 GŁADKIE

Drzwi w kolorach: ANTRACYT, BIAŁY, ZŁOTY DĄB, ORZECH CIEMNY, WINCHESTER RENOLIT są dostępne również w wymiarze 100E.

*Kolor niedostępny w naświetlu Termo ODS68
**Kolor niedostępny w ościeżnicy Termo ODS68

Uwaga! Skrzydło PERFECT 68XL z ościeżnicą Termo ALU68 / Termo ODS68 i zawiasami są złożone w jedną całość.

Uwaga! W jesiennym okresie przejściowym i do wyczerpania zapasów magazynowych sprzedawana będzie dotychczasowa wersja PERFECT 68X z zamkami ryglowymi.

- 1 Wypełnienie skrzydła: Płyta EPS 100
- 2 Stalowa blacha ocynkowana gr. 0,6-0,7 mm, z laminatem PCV
- 3 Ramiak usztywniający z drewna klejonego (budowa drzwi str. 8)

str. 38-51 Dostępne wzory przeszkleń
 str. 34-35 Dostępne wzory tłoczeń
 str. 52-53 Aplikacje ozdobne INOX, CZARNY MAT
 str. 31 Zalecenia montażowo-eksploatacyjne dla drzwi zewnętrznych

Uwaga! Drzwi PERFECT 68XL nie mogą być skracane! Ze względów technologicznych elementy skrzydła i ościeżnicy danego koloru mogą się nieznacznie różnić. Nie jest to wadą i nie może stanowić podstawy do reklamacji.

Cena za kompletne drzwi pełne, z ościeżnicą ODS68, progim i okuciami:

PEŁNE GŁADKIE	80N/90E	3070,00 netto
PEŁNE GŁADKIE	100E	3270,00 netto
PEŁNE TŁOCZONE	80N/90E	3140,00 netto

Cena za kompletne drzwi pełne, z ościeżnicą Termo ALU68, progim i okuciami:

PEŁNE GŁADKIE	80N/90E	3400,00 netto
PEŁNE GŁADKIE	100E	3600,00 netto

9 OKUCIA STANDARDOWE I ZA DOPLATĄ

klamka:

TAMARA'2 INOX ← **STANDARD**
TAMARA'2 CZARNY MAT ← **ZA DOPLATĄ 100,00**

klamka **CARMEN INOX**
STANDARD, opcja do wyboru

klamka: **SIMON ALU** ← **ZA DOPLATĄ 20,00**
SIMON CZARNY MAT ← **ZA DOPLATĄ 120,00**

pochwył **90cm A2**
prostokątny



stal nierdzewna

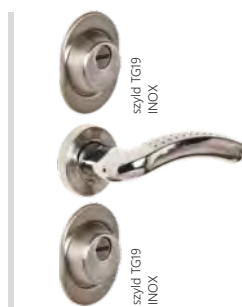

stal nierdzewna



aluminium



**POZOSTAŁE
 POCHWYTY
 STR. 67**

10 OŚCIEŻNICE

ościeżnica **Termo ODS68**
STANDARD

HIT!

ościeżnica **Termo ALU68**
ZA DOPLATĄ 330,00

11 PROGI

próg **Termo ODS83**
STANDARD, w cenie ościeżnicy

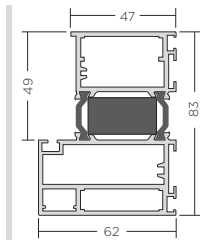
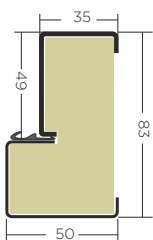

NOWOŚĆ!



4,5,6 ZAMKI I WKŁADKI

DELTA ZLG

DELTA ZLD

DELTA ZLP



Gb5 41/51 kl. 5 U1K **STANDARD**

Gb4 lub Gb5 41/51 kl. 5

13 REGULACJA DOCISKU ZAMKA



Gb4 lub Gb5/Z 41/51 kl. 5

7 ZAWIASY

Zawias **PREMIUM R 3D**

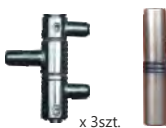

x 3szt.

8 BOLCE

Bolec **antywyważeniowy**



x 4szt.

12 WIZJER



WYMIARY OTWORU MONTAŻOWEGO

Termo ALU 68: 80N - 920 x 2100mm Termo ODS68: 80N - 900 x 2100mm
 Termo ALU 68: 90E - 1040 x 2100mm Termo ODS68: 90E - 1020 x 2100mm
 Termo ALU 68: 100E - 1140 x 2100mm Termo ODS68: 100E - 1120 x 2100mm



NOWOŚĆ!

Ościeżnica Termo ODS68 może być zamawiana również w kolorze CZARNY MAT

akcesoria za dopłatą do PERFECT 68XL

Przeszklenia do drzwi zewnętrznych	Str. 38-51
Ościeżnica Termo ALU68 z progiem Termo ODS68	Za dopłatą 330,00
Ościeżnica Termo ODS68 z progiem Termo ODS68	Standard
Komplet okuć ze stali nierdzewnej VERA INOX	Niedostępne
Komplet okuć ze stali nierdzewnej CARMEN INOX	Standard do wyboru
Komplet okuć ze stali nierdzewnej TAMARA'2 INOX	Standard do wyboru
Komplet okuć ze stali nierdzewnej TAMARA CZARNY MAT	Dopłata 100,00
Komplet okuć z aluminium SIMON ALU	Dopłata 20,00
Komplet okuć z aluminium SIMON ALU CZARNY MAT	Dopłata 120,00
Klamkogałka ze stali nierdzewnej ANETA INOX	Dopłata 30,00
Pochwył OKRĄGŁY / PROSTOKĄTNY A2 INOX 90cm	Dopłata 450,00
Pochwył OKRĄGŁY / PROSTOKĄTNY A2 INOX 140cm	Dopłata 550,00
Pochwył PROSTOKĄTNY A2 CZARNY MAT 140cm	Dopłata 700,00
Pochwył OKRĄGŁY A4 INOX 140cm	Dopłata 550,00
Elektrozaczep 12V AC/DC z montażem w ościeżnicy	Dopłata 220,00
Wkładki DELTA w układzie 1 klucza	Standard
Zamek wpuszczany DC6/Z - rolkowy	Niedostępne
Samozamykacz nawierzchniowy srebrny	Niedostępne
Zawias samozamykający Delta PREMIUM	150,00
Wizjer Delta FDV PPOŻ.	Niedostępne
Wizjer CYKLOP PANORAMA 200 PPOŻ.	85,00
Wizjer elektroniczny DDS-2	330,00
Próg opadowy	Dopłata 175,00
Klamka elektromechaniczna GI 20	419,00
Klamka elektromechaniczna GI 20 FP (tylko do drzwi wewn.)	519,00
Aplikacje ozdobne INOX (jednostronnie / dwustronnie)	300,00/430,00 (str. 52-53)
Naświetla Termo ALU	Tak (str. 60-61)
Okapnik do drzwi zewn. otwieranych do wewnątrz	30,00
Skrócenie skrzydła (max. gładkie / max. tłoczone)	Niedostępne
Profil zamykający spód skrzydła	Niedostępne
Czujka stykowa (kontaktron)	95,00
Zestaw montażowy - 6 dybli z zaślepkami	Niedostępne
Zestaw montażowy	Standard

Wszystkie ceny podane w katalogu są netto. Należy doliczyć VAT.

Każde drzwi zamontowane na zewnątrz budynku wymagają stosownego zadaszenia chroniącego przed słońcem i deszczem. Powinny także posiadać zaizolowany odbiornik-stoper aby uniknąć wyłamania na zawiasach, przy otwarciu powyżej kąta 90°.

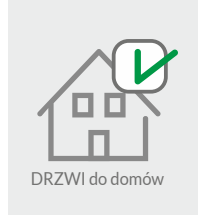
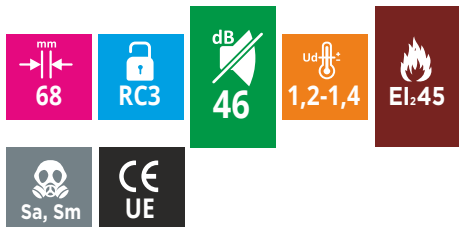

MAGNUM 68KR

drzwi zewnętrzne wejściowe, antywłamaniowo-przeciwpożarowe, akustyczne i dymoszczelne

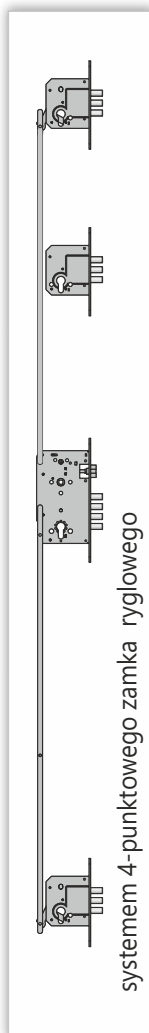

68KR antywłamaniowe, akustyczne

68KR przeciwpożarowe, akustyczne, antywłamaniowe, dymoszczelne
P. POŻ.

Dostępna kolorystyka oraz wzory tłoczeń dla drzwi MAGNUM 68KR:

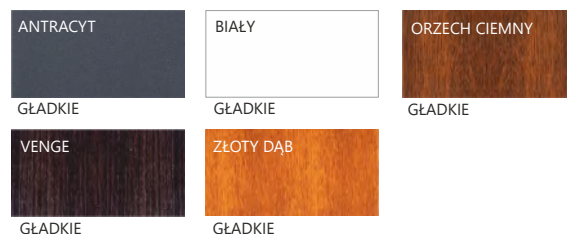

AKCESORIA DO DRZWI PRZECIWPÓŻAROWYCH:

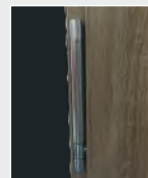

Zawias samozamykający Delta PREMIUM opcja bez dopłaty



Samozamykacz OUDE opcja do wyboru



Uszczelka pečnierzająca P.P.OŻ. W STANDARDZIE do ościeżnicy P.P.OŻ.

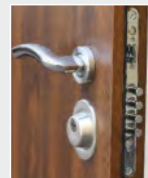

Zamek DC6/Z w wersji P.P.OŻ.



Wizjer FDV P.P.OŻ.



2 PATENTY:
• Wkład akustyczny Delta WKW
• Zamek centralny

- 1 Wypełnienie skrzydła: Panel akustyczny Delta WKW
- 2 Stalowa blacha ocynkowana gr. 0,6-0,7 mm, z laminatem PCV
- 3 Ramiak usztywniający z drewna klejonego (budowa drzwi str. 8)

Przeszklenia niedostępne
Tłoczenia niedostępne

str. 52-53 Aplikacje ozdobne INOX, CZARNY MAT

str. 31 Zalecenia montażowo-eksploatacyjne dla drzwi zewnętrznych

Uwaga! Skrócenie drzwi do 5cm możliwe tylko z ościeżnicą stalową PD68 i progim dębowym PD68/150.
Ze względów technologicznych elementy skrzydła i ościeżnicy danego koloru mogą się nieznacznie różnić. Nie jest to wada i nie może stanowić podstawy do reklamacji.

Cena za kompletne drzwi pełne, z ościeżnicą, progim i okuciami:

PEŁNE GŁADKIE 80N/90E **3120,00** netto

Cena zawiera wyposażenie obowiązkowe w drzwiach P.P.OŻ.:
próg ALU/DREWNO, zawias samozamykający lub samozamykacz OUDE

PEŁNE GŁADKIE P. POŻ. 80N/90E **3420,00** netto

Aby drzwi Delta MAGNUM 68KR spełniały wymagania P.P.OŻ EI₂₄₅ OBOWIĄZKOWO muszą być wyposażone w próg drewniany i zawias samozamykający Delta PREMIUM.

Aby drzwi Delta MAGNUM 68KR spełniały wymagania certyfikatu 1488-CPR-0667/W nie mogą być dokonywane w nich żadne zmiany.



9 OKUCIA STANDARDOWE I ZA DOPLATĄ

klamka **VERA INOX**
STANDARD



stal nierdzewna

klamka **CARMEN INOX**
STANDARD, opcja do wyboru

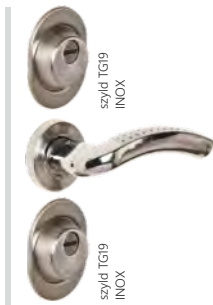

stal nierdzewna

klamka:
TAMARA'2 INOX ← ZA DOPLATĄ 80,00
TAMARA'2 CZARNY MAT ← ZA DOPLATĄ 180,00



stal nierdzewna

klamka:
SIMON ALU ← ZA DOPLATĄ 20,00
SIMON CZARNY MAT ← ZA DOPLATĄ 120,00



aluminium

pochwyć **90cm A2**
prostokątny



stal nierdzewna

**POZOSTAŁE
POCHWYTY
STR. 67**

10 OŚCIEŻNICE

ościeżnica
PD68/150
STANDARD

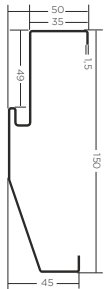

ościeżnica
Termo ODS68
ZA DOPLATĄ 520,00

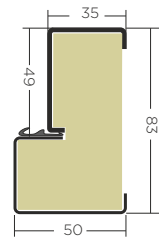

11 PROGI

próg **Termo ODS68/150**
STANDARD, do drzwi bez P.POŻ.



próg **Termo ODS83**
STANDARD, do ościeżnicy Termo ODS 68



ALU/PCV - wersja standardowa
ALU/DREWNO - dla MAGNUM 68KR P.POŻ

próg **dębowy Magnum 35 PD68/150**
STANDARD, w cenie ościeżnicy
ZA DOPLATĄ 45,00, do drzwi bez P.POŻ.



Próg dębowy Magnum 35 PD68/150 stosuje się z ościeżnicą PD68/150 wyłącznie w przypadku drzwi skręcanych. Malowany pod kolor ościeżnicy.

próg **dębowy Magnum 20 PD68/150**
STANDARD, w cenie ościeżnicy
ZA DOPLATĄ 45,00, do drzwi bez P.POŻ.



Próg dębowy Magnum 20 PD68/150 stosuje się z ościeżnicą PD68/150 wyłącznie w przypadku drzwi inwestycyjnych. Malowany pod kolor ościeżnicy.

4,5,6 ZAMKI I WKŁADKI

DC6/Z kl. 6



4

DH61 kl. 4



5

DC6P



6

GB5 41/51 kl. 5 U1K
STANDARD



GB4 lub
GB5 41/51 kl. 5



GB4 lub
GB5/Z 41/51 kl. 5



7 ZAWIASY

Zawias PREMIUM R 3D



x 3szt.

8 BOLCE

Bolec antywyważeniowy

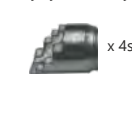

x 4szt.

12 WIZJER



akcesoria za dopłatą do MAGNUM 68KR

	bez P.POŻ.	P.POŻ.
Przeszklenia do drzwi zewnętrznych	Niedostępne	Niedostępne
Ościeżnica Termo ODS68 z progiem Termo ODS63	Dopłata 520,00	Dopłata 520,00
Ościeżnica stal. PD68/150 z progiem TERMO ODS68/150	Standard	Standard
Próg dębowy Magnum 35, malowany	Dopłata 45,00	Standard
Komplet okuć ze stali nierdzewnej VERA INOX	Standard	Standard
Komplet okuć ze stali nierdzewnej CARMEN INOX	Dopłata 50,00	Dopłata 50,00
Komplet okuć ze stali nierdzewnej TAMARA'2 INOX	Dopłata 80,00	Dopłata 80,00
Komplet okuć ze stali nierdzewnej TAMARA'2 CZARNY MAT	Dopłata 180,00	Dopłata 180,00
Komplet okuć z aluminium SIMON ALU	Dopłata 100,00	Niedostępne
Komplet okuć z aluminium SIMON CZARNY MAT	Dopłata 200,00	Niedostępne
Klamkogałka ze stali nierdzewnej ANETA INOX	Dopłata 30,00	Dopłata 30,00
Pochwyć OKRĄGŁY / PROSTOKĄTNY A2 INOX 90cm	Dopłata 450,00	Niedostępne
Pochwyć OKRĄGŁY / PROSTOKĄTNY A2 INOX 140cm	Dopłata 550,00	Niedostępne
Pochwyć PROSTOKĄTNY A4 CZARNY MAT 140cm	Dopłata 700,00	Niedostępne
Pochwyć OKRĄGŁY A4 INOX 140cm	Dopłata 550,00	Niedostępne
Elektrozaczep 12V AC/DC z montażem w ościeżnicy	Dopłata 220,00	Dopłata 1200,00
Zamek wpuszczany DC6/Z - rolkowy	Dopłata 100	Niedostępne
Wkładki DELTA w układzie 1 klucza	Standard	Standard
Samozamykacz nawierzchniowy srebrny	250,00 (Geze 2000)	Dopłata 100,00
Zawias samozamykający Delta PREMIUM	150,00	Standard
Wizjer Delta FDV PPOŻ.	Dopłata 40,00	Dopłata 40,00
Wizjer CYKLOP PANORAMA 200 PPOŻ.	85,00	85,00
Wizjer elektroniczny DDS-2	330,00	Niedostępne
Próg opadowy	175,00	175,00
Klamka elektromechaniczna GI 20	419,00	Niedostępne
Klamka elektromechaniczna GI 20 FP (tylko do drzwi wewn.)	519,00	Niedostępne
Aplikacje INOX (jednostronnie / dwustronnie)	300,00/430,00 (str. 52-53)	300,00/430,00 (str. 52-53)
Naświetla drewniano-stalowe ODS	Niedostępne	Niedostępne
Okapnik do drzwi zewn. otwieranych do wewnątrz	30,00	30,00
Skrócenie drzwi (skrzydło + ościeżnica, tylko PD68)	150,00	Niedostępne
Profil zamykający spód skrzydła	22,00	Niedostępne
Czujka stykowa (kontaktron)	95,00	Niedostępne
Zestaw montażowy - 12 dybli z zaślepkami	27,00	27,00

Wszystkie ceny podane w katalogu są netto. Należy doliczyć VAT.

WYMIARY OTWORU MONTAŻOWEGO

PD68: 80N - 900 x 2100mm, 90E - 1020 x 2100mm
Termo ODS68: 80N - 900 x 2100mm, 90E - 1020 x 2100mm



DRZWI do domów



mm 84	RC3 PEŁNE	RC2N PRZESZKLONE	dB 30	U _a 0,87 PEŁNE	U _a 1,0-1,1 PRZESZKLONE
----------	--------------	---------------------	----------	---------------------------------	--



EXCLUSIV 84P

drzwi zewnętrzne wejściowe,
antywłamaniowe, energooszczędne



NOWOŚĆ!

z ościeżnicą Termo ALU68
z 5 punktowym listwowym
zamkiem hakowym

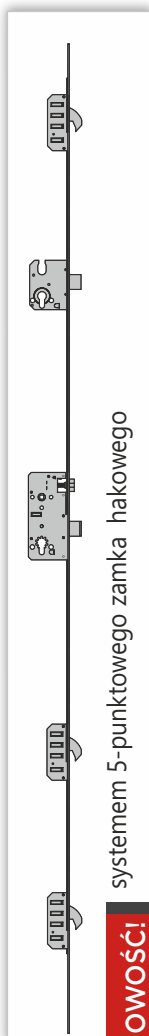

systemem 5-punktowego zamka hakowego

NOWOŚĆ!



Dostępna kolorystyka oraz wzory tłoczeń
dla drzwi EXCLUSIV 84P:

ANTRACYT GŁADKIE	ANTRACYT DREWNOPODOBNY GŁADKIE	BIAŁY GŁADKIE
ZŁOTY DĄB GŁADKIE	ORZECH CIEMNY GŁADKIE	WINCHESTER RENOLIT GŁADKIE

Uwaga! Skrzydło EXCLUSIV 84P z ościeżnicą Termo ALU84
i zawiasami są złożone w jedną całość.

- 1 Wypełnienie skrzydła: Pianka PUR
- 2 Stalowa blacha ocynkowana gr. 0,6-0,7 mm, z laminatem PCV
- 3 Ramiak usztywniający z drewna klejonego (budowa drzwi str. 8)

str. 38-51 Dostępne wzory przeszkleń
Tłoczenia niedostępne
str. 52-53 Aplikacje ozdobne INOX, CZARNY MAT
str. 31 Zalecenia montażowo-eksploatacyjne dla drzwi zewnętrznych

Uwaga! Drzwi EXCLUSIV 84P nie mogą być skracane!
Ze względów technologicznych elementy skrzydła i ościeżnicy
danego koloru mogą się nieznacznie różnić. Nie jest to wadą
i nie może stanowić podstawy do reklamacji.

Cena za kompletne drzwi pełne, z ościeżnicą, progim i okuciami:

PEŁNE
GŁADKIE

90E

4350,00 netto

9 OKUCIA STANDARDOWE I ZA DOPLATĄ

klamka **TAMARA'2 INOX** ← STANDARD
 klamka **TAMARA'2 CZARNY MAT** ← ZA DOPLATĄ 100,00



stal nierdzewna

klamka **SIMON ALU** ← ZA DOPLATĄ 20,00
 klamka **SIMON CZARNY MAT** ← ZA DOPLATĄ 120,00

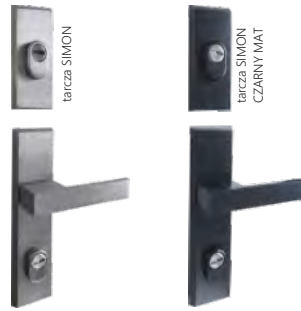

aluminium

pochwyty **90cm A2**
 prostokątne



stal nierdzewna

**POZOSTAŁE
 POCHWYTY
 STR. 67**

10 OŚCIEŻNICE 11 PROGI

próg
Termo ALU84
 STANDARD

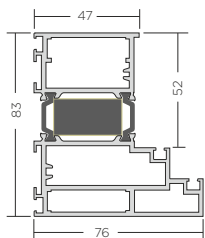

NOWOŚĆ!

próg
Termo ODS83
 STANDARD, w cenie ościeżnicy



4,5,6 ZAMKI I WKŁADKI 13 REGULACJA DOCISKU ZAMKA



7 ZAWIASY 8 BOLCE 12 WIZJER

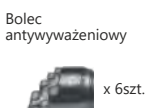

WYMIARY OTWORU MONTAŻOWEGO

Termo ALU84: 90E - 1080 x 2100mm

! Zalecenia montażowo-eksploatacyjne dla drzwi zewnętrznych.

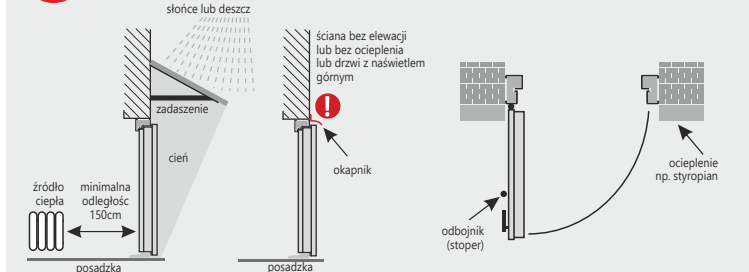

Każde drzwi zamontowane na zewnątrz budynku wymagają stosownego zadaszenia chroniącego przed słońcem i deszczem.

Powinny także posiadać zamontowany odbojnik-stoper aby uniknąć wyłamania na zawiasach, przy otwarciu powyżej kąta 90°.

Po zakończonym montażu należy natychmiast zakonserwować okucia, zamki i ramki i aplikacje INOX środkiem konserwującym, na przykład GREENTEQ (z naszej oferty) lub innym środkiem do stali nierdzewnej, dostępnym na rynku.

akcesoria za dopłatą do EXCLUSIVE 84P	Przeszklenia do drzwi zewnętrznych	Patrz strona 38-51
	Ościeżnica Termo ALU z progiem Termo ODS83	Standard
	Ościeżnica stal. PM84/150 z progiem TERMO ODS68/150	Niedostępne
	Komplet okuć ze stali nierdzewnej VENUS INOX	Standard do wyboru
	Komplet okuć ze stali nierdzewnej CARMEN INOX	Standard do wyboru
	Komplet okuć ze stali nierdzewnej TAMARA'2 INOX	Standard do wyboru
	Komplet okuć ze stali nierdzewnej TAMARA CZARNY MAT	Dopłata 100,00
	Komplet okuć z aluminium SIMON ALU	Dopłata 20,00
	Komplet okuć z aluminium SIMON CZARNY MAT	Dopłata 120,00
	Klamkogałka ze stali nierdzewnej ANETA INOX	Dopłata 30,00
	Pochwyty OKRĄGŁY / PROSTOKĄTNY A2 INOX 90cm	Dopłata 450,00
	Pochwyty OKRĄGŁY / PROSTOKĄTNY A2 INOX 140cm	Dopłata 550,00
	Pochwyty PROSTOKĄTNY A2 CZARNY MAT 140cm	Dopłata 700,00
	Pochwyty OKRĄGŁY A4 INOX 140cm	Dopłata 550,00
	Elektrozaczep 12V AC/DC z montażem w ościeżnicy	Dopłata 220,00
	Wkładki DELTA w układzie 1 klucza	Standard
	Zapornica (sztynny łańcuch)	Niedostępne
	Samozamykacz nawierzchniowy srebrny	250,00 (Geze 2000)
	Zawias samozamykający Delta PREMIUM	Dopłata 150,00
	Wizjer Delta FDV PPOŻ.	Niedostępne
Wizjer CYKLOP PANORAMA 200 PPOŻ.	85,00	
Wizjer elektroniczny DDS-2	330,00	
Próg opadowy	Standard	
Klamka elektromechaniczna GI 20	419,00	
Klamka elektromechaniczna GI 20 FP (tylko do drzwi wewn.)	519,00	
Aplikacje INOX (jednostronnie / dwustronnie)	300,00/430,00 (str. 52-53)	
Naświetla Termo ALU	Tak (str. 60-61)	
Okapnik do drzwi zewn. otwieranych do wewnątrz	30,00	
Skrócenie drzwi (skrzydło + ościeżnica)	Niedostępne	
Profil zamykający spód skrzydła	Niedostępne	
Czujka stykowa (kontaktron)	95,00	
Zestaw montażowy	Standard	

Wszystkie ceny podane w katalogu są netto. Należy doliczyć VAT.

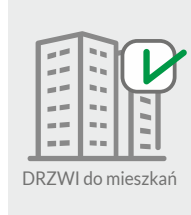

MAGNUM 84K

drzwi zewnętrzne wejściowe,
antywłamaniowo-przeciwpożarowe, akustyczne



NOWOŚĆ!

z ościeżnicą PM84
z 5 punktowym listwowym
zamkiem hakowym

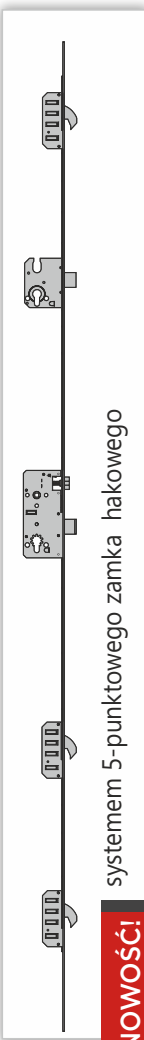

systemem 5-punktowego zamka hakowego

NOWOŚĆ!

84K antywłamaniowe, akustyczne

84K przeciwpożarowe, akustyczne,
P. POŻ. antywłamaniowe

Dostępna kolorystyka oraz wzory tłoczeń
dla drzwi MAGNUM 84K:

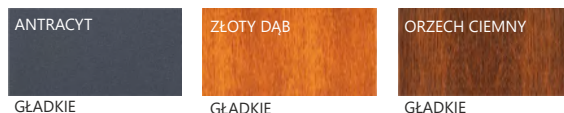

AKCESORIA DO DRZWI PRZECIWPOŻAROWYCH:

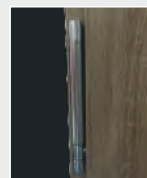

Zawias
samozamykający
Delta PREMIUM
opcja bez dopłaty



Samozamykacz
OUDE
opcja do wyboru



Uszczelka
pęczniąca P.POŻ.
W STANDARDZIE
do ościeżnicy P.POŻ.



Wizjer FDV P.POŻ.

PRÓG OPADOWY
w standardzie

- 1 Wypełnienie skrzydła: Panel akustyczny Delta WKW
- 2 Stalowa blacha ocynkowana gr. 0,7 mm, z laminatem PCV
- 3 Ramiak usztywniający z drewna klejonego (budowa drzwi str. 8)

str. 38-51 Dostępne wzory przeszkleń
Tłoczenia niedostępne

str. 52-53 Aplikacje ozdobne INOX, CZARNY MAT

str. 31 Zalecenia montażowo-eksploatacyjne dla drzwi zewnętrznych

Uwaga! Drzwi MAGNUM 84K nie mogą być skracane!
Ze względów technologicznych elementy skrzydła i ościeżnicy
danego koloru mogą się nieznacznie różnić. Nie jest to wadą
i nie może stanowić podstawy do reklamacji.

Cena za kompletne drzwi pełne, z ościeżnicą, progami i okuciami:

PEŁNE GŁADKIE 80N/90E **3450,00** netto

Cena zawiera wyposażenie obowiązkowe w drzwiach P.POŻ.:
próg ALU/DREWNO, zawias samozamykający lub samozamykacz OUDE

PEŁNE GŁADKIE P. POŻ. 80N/90E **3800,00** netto

Aby drzwi Delta MAGNUM 84K spełniały wymagania P.POŻ EI260
OBOWIĄZKOWO muszą być wyposażone w próg drewniany i zawias
samozamykający Delta PREMIUM.

Aby drzwi Delta MAGNUM 84K spełniały wymagania certyfikatu
1488-CPR-0800/W nie mogą być dokonywane w nich żadne zmiany.



9 OKUCIA STANDARDOWE I ZA DOPLATĄ

klamka **TAMARA'2 INOX** ← **STANDARD**
 klamka **TAMARA'2 CZARNY MAT** ← **ZA DOPLATĄ, 100,00**



stal nierdzewna

klamka **CARMEN INOX**
STANDARD, opcja do wyboru



stal nierdzewna

10 OŚCIEŻNICE

ościeżnica **PD84/150**
STANDARD

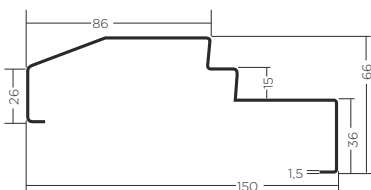

11 PROGI

próg **Termo ODS84/150**
STANDARD, do drzwi bez P.POŻ.



próg **dębowy Magnum 84**
STANDARD, do drzwi P.POŻ.
ZA DOPLATĄ, 40,00, do drzwi bez P.POŻ.



Malowany pod kolor ościeżnicy.

4,5,6 ZAMKI I WKŁADKI

DELTA ZLG



4

DELTA ZLD



5

DELTA ZLP



6

GD6 55/55 kl.6
STANDARD



GD6 55/55 kl.6



GD6/Z 55/55 kl.6



7 ZAWIASY

Zawias



x 3szt.

8 BOLCE

Bolec antywyważeniowy



6szt.

12 WIZJER



akcesoria za dopłatą do MAGNUM 84K

	bez P.POŻ.	P.POŻ.
Przeszklenia do drzwi zewnętrznych	Niedostępne	Niedostępne
Ościeżnica Termo ODS84 z progiem Termo ODS84	Niedostępne	Niedostępne
Próg dębowy Magnum 84, malowany	Dopłata 40,00	Standard
Komplet okuć ze stali nierdzewnej VERA INOX	Niedostępne	Niedostępne
Komplet okuć ze stali nierdzewnej CARMEN INOX	Standard do wyboru	Niedostępne
Komplet okuć ze stali nierdzewnej TAMARA'2 INOX	Standard do wyboru	Standard do wyboru
Komplet okuć ze stali nierdzewnej TAMARA CZARNY MAT	Dopłata 100,00	Dopłata 100,00
Komplet okuć z aluminium SIMON ALU	Niedostępne	Niedostępne
Komplet okuć z aluminium SIMON CZARNY MAT	Niedostępne	Niedostępne
Klamkogałka ze stali nierdzewnej ANETA INOX	Dopłata 30,00	Dopłata 30,00
Pochwył OKRĄGŁY / PROSTOKĄTNY A2 INOX 90cm	Niedostępne	Niedostępne
Pochwył OKRĄGŁY A2 INOX 140cm	Niedostępne	Niedostępne
Pochwył PROSTOKĄTNY A2 INOX 140cm	Niedostępne	Niedostępne
Pochwył OKRĄGŁY A4 INOX 140cm	Niedostępne	Niedostępne
Elektrozaczep 12V AC/DC z montażem w ościeżnicy	Niedostępne	Niedostępne
Wkładki DELTA w układzie 1 klucza	Standard	Standard
Zapornica (sztywny łańcuch)	Niedostępne	Niedostępne
Samozamykacz nawierzchniowy srebrny	250,00 (Geze 2000)	Dopłata 100,00
Zawias samozamykający Delta PREMIUM	150,00	Standard
Wizjer Delta FDV P.POŻ.	Dopłata 40,00	Dopłata 40,00
Wizjer CYKLOP PANORAMA 200 P.POŻ.	85,00	85,00
Wizjer elektroniczny DDS-2	330,00	Niedostępne
Próg opadowy	Standard	Standard
Klamka elektromechaniczna GI 20 (tylko do drzwi wewn.)	419,00	Niedostępne
Klamka elektromechaniczna GI 20 FP (tylko do drzwi wewn.)	19,00	Niedostępne
Aplikacje INOX (jednostronnie / dwustronnie)	300,00/430,00 (str. 52-53)	300,00/430,00 (str. 52-53)
Naświetla drewniano-stalowe ODS	Niedostępne	Niedostępne
Okapnik do drzwi zewn. otwieranych do wewnątrz	30,00	30,00
Skrócenie drzwi (skrzydło + ościeżnica)	Niedostępne	Niedostępne
Profil zamykający spód skrzydła	Niedostępne	Niedostępne
Czujka stykowa (kontaktron)	95,00	Niedostępne
Zestaw montażowy - 12 dybli z zaślepkami	27,00	27,00

Wszystkie ceny podane w katalogu są netto. Należy doliczyć VAT.

WYMIARY OTWORU MONTAŻOWEGO

PM84/150: 80N - 900 x 2090mm, 90E - 1020 x 2090mm

WZÓR **QUATRO** PŁYTKO TŁOCZONE



dostępne w modelach:

MASTER 56KRH



MASTER 68KL



SPECIAL 68SL



PERFECT 68XL/68X



Cena za kompletne drzwi pełne, z ościeżnicą, progim i okuciami:

MASTER 56KRH	80N, 90E	2260,00 netto
MASTER 68KL	80N, 90E	2410,00 netto
SPECIAL 68SL	80N, 90E	2140,00 netto
PERFECT 68XL/68X	80N, 90E	3140,00 netto

WZÓR **GENUA** GŁĘBOKO TŁOCZONE



dostępne w modelach:

UNIVERSAL 56SH



Cena za kompletne drzwi pełne, z ościeżnicą, progim i okuciami:

UNIVERSAL 56SH	80N, 90E	1720,00 netto
----------------	----------	---------------

WZÓR **RAMA** GŁĘBOKO TŁOCZONE

dostępne w modelach:

UNIVERSAL 56SH

ANTRACYT

ORZECH CIEMNY

ZŁOTY DĄB

Cena za kompletne drzwi pełne, z ościeżnicą, progim i okuciami:

UNIVERSAL 56SH	80N, 90E	1720,00 netto
----------------	----------	---------------

WZÓR **LONDYN** GŁĘBOKO TŁOCZONE

dostępne w modelach:

UNIVERSAL 56SH

ORZECH CIEMNY

ZŁOTY DĄB

Cena za kompletne drzwi pełne, z ościeżnicą, progim i okuciami:

UNIVERSAL 56SH	80N, 90E	1720,00 netto
----------------	----------	---------------

Wszystkie ceny podane w katalogu są netto.



przeszklenia do drzwi

DELTA  [®]

RODZAJE SZYB

REFLEX

Szyba zespolona, przezroczysta, przyciemniana, z delikatnym efektem lustrzanym.

DECORMAT

Szyba zespolona, nieprzezroczysta, matowa;

LUSTRO WENECKIE

Szyba zespolona, przezroczysta, mocno przyciemniona. Efekt Lustra weneckiego uzyskuje się dzięki różnicy oświetlenia. Aby uzyskać ten efekt, na zewnątrz budynku musi być większe natężenie światła niż wewnątrz.

UWAGA!

W nocy efekt lustra weneckiego działa dokładnie w drugą stronę.

Zalecane jest włączenie oświetlenia od strony zewnętrznej.

DECORMAT L2 i L4

Szyba zespolona, nieprzezroczysta, matowa z przezroczystymi fragmentami w kształcie pasków.

LACOBEL

Szyba zespolona, od zewnątrz ramka z szyby czarnej, od wewnątrz ramka CZARNY MAT. Drzwi z przeszkleniem LACOBEL nie mogą być montowane w miejscach nasłonecznionych. Bezwzględnie wymagane jest stałe zacienienie całej drzwi.

RODZAJE RAMEK



RAMKA CZARNY MAT



RAMKA INOX



RAMKA INOX



RAMKA LACOBEL



RAMKA PCV



RAMKA LUSTRO WENECKIE

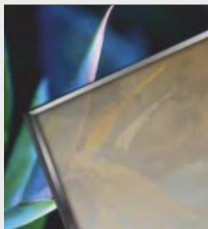

REFLEX



DECORMAT



LUSTRO WENECKIE



DECORMAT L2

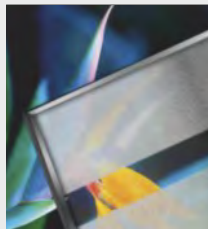

DECORMAT L4

Przeszklenia przedstawione na kolejnych stronach pokazane są po zewnętrznej stronie drzwi. Dla każdego przeszklenia po wewnętrznej stronie drzwi montowane są ramki wg tabeli obok.

strona drzwi
ZEWNĘTRZNA

RAMKA CZARNY MAT
RAMKA LACOBEL
RAMKA INOX
RAMKA LUSTRO WENECKIE
RAMKA PCV

strona drzwi
WEWNĘTRZNA

RAMKA CZARNY MAT
RAMKA CZARNY MAT
RAMKA INOX
RAMKA INOX
RAMKA PCV (z widocznymi zaślepkami śrub mocujących)

GŁADKIE PASEK PLUS CZARNY MAT

NOWOŚĆ!

Nie można skrócić!

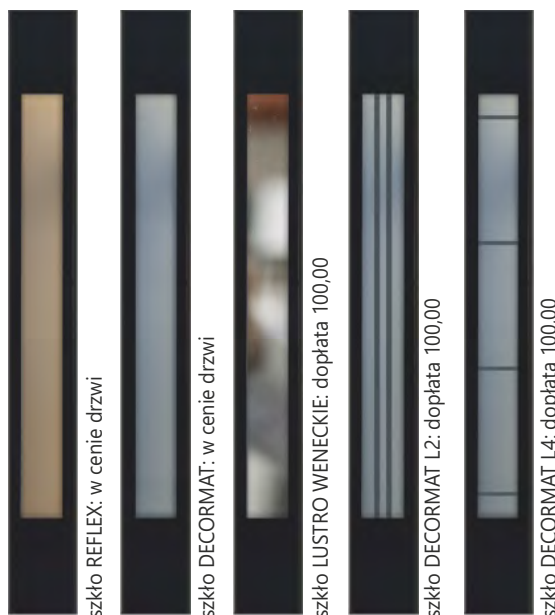

szkło REFLEX: w cenie drzwi

szkło DECORMAT: w cenie drzwi

szkło LUSTRO WENECKIE: dopłata 100,00

szkło DECORMAT L2: dopłata 100,00

szkło DECORMAT L4: dopłata 100,00

UNIVERSAL 56SH	90E	3120,00	netto
SPECIAL 68SL	80N, 90E	3540,00	netto
PERFECT 68XL	80N, 90E	4540,00	netto
PERFECT 68XL	100E	4740,00	netto
PERFECT 68XL*	80N, 90E	4870,00	netto
PERFECT 68XL*	100E	5070,00	netto
EXCLUSIVE 84P	90E	5820,00	netto

*Wersja z ościeżnicą Termo ALU68

*Kolory dostępne tylko z ościeżnicą Termo ALU

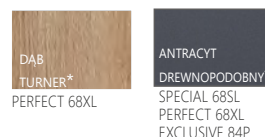

DĄB
TURNER*
PERFECT 68XL

ANTRACYT
DREWNOPODOBNY*
SPECIAL 68SL
PERFECT 68XL
EXCLUSIVE 84P

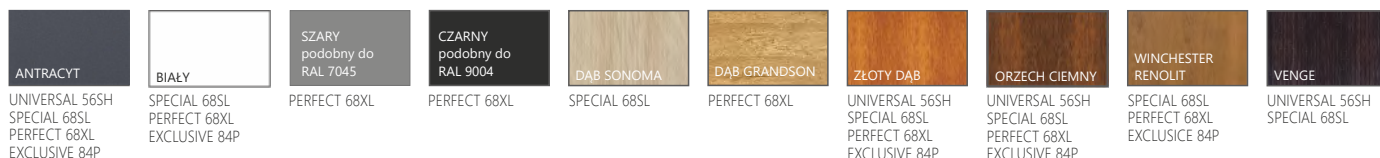

ANTRACYT

UNIVERSAL 56SH
SPECIAL 68SL
PERFECT 68XL
EXCLUSIVE 84P

BIAŁY

SPECIAL 68SL
PERFECT 68XL
EXCLUSIVE 84P

SZARY
podobny do
RAL 7045

PERFECT 68XL

CZARNY
podobny do
RAL 9004

PERFECT 68XL

DĄB SONOMA

SPECIAL 68SL

DĄB GRANDSON

PERFECT 68XL

ZŁOTY DĄB

UNIVERSAL 56SH
SPECIAL 68SL
PERFECT 68XL
EXCLUSIVE 84P

ORZECH CIEMNY

UNIVERSAL 56SH
SPECIAL 68SL
PERFECT 68XL
EXCLUSIVE 84P

WINCHESTER
RENOLIT

SPECIAL 68SL
PERFECT 68XL
EXCLUSIVE 84P

VENGE

UNIVERSAL 56SH
SPECIAL 68SL

GŁADKIE LINEA'4 PLUS CZARNY MAT

NOWOŚĆ!

Brak możliwości zastosowania klamki SIMON oraz pochwyty A4.



szkło REFLEX: w cenie drzwi



szkło DECORMAT: w cenie drzwi

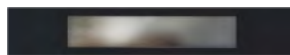

szkło LUSTRO WENECKIE: dopłata 100,00



szkło DECORMAT L2: dopłata 100,00

UNIVERSAL 56SH	90E	3270,00	netto
SPECIAL 68SL	90E	3690,00	netto
PERFECT 68XL	90E	4690,00	netto
PERFECT 68XL*	90E	5020,00	netto
EXCLUSIVE 84P	90E	5970,00	netto

*Wersja z ościeżnicą Termo ALU68

*Kolory dostępne tylko z ościeżnicą Termo ALU

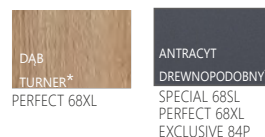

DĄB
TURNER*
PERFECT 68XL

ANTRACYT
DREWNOPODOBNY*
SPECIAL 68SL
PERFECT 68XL
EXCLUSIVE 84P

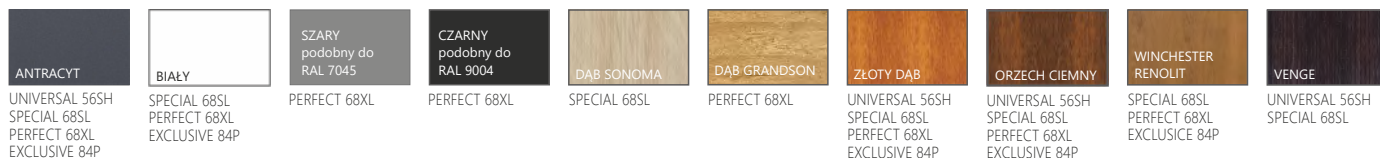

ANTRACYT

UNIVERSAL 56SH
SPECIAL 68SL
PERFECT 68XL
EXCLUSIVE 84P

BIAŁY

SPECIAL 68SL
PERFECT 68XL
EXCLUSIVE 84P

SZARY
podobny do
RAL 7045

PERFECT 68XL

CZARNY
podobny do
RAL 9004

PERFECT 68XL

DĄB SONOMA

SPECIAL 68SL

DĄB GRANDSON

PERFECT 68XL

ZŁOTY DĄB

UNIVERSAL 56SH
SPECIAL 68SL
PERFECT 68XL
EXCLUSIVE 84P

ORZECH CIEMNY

UNIVERSAL 56SH
SPECIAL 68SL
PERFECT 68XL
EXCLUSIVE 84P

WINCHESTER
RENOLIT

SPECIAL 68SL
PERFECT 68XL
EXCLUSIVE 84P

VENGE

UNIVERSAL 56SH
SPECIAL 68SL

GŁADKIE PASEK LACOBEL

Drzwi z przeszkleniem GŁADKIE PASEK LACOBEL nadają się do montażu w miejscach stałe osłoniętych przed promieniowaniem słonecznym!

Nie można skracać!



Od wewnątrz RAMKA PASEK PLUS CZARNY MAT



szkło DECORMAT: w cenie drzwi



szkło DECORMAT L4: dopłata 100,00

SPECIAL 68SL	80N, 90E	3540,00 netto
PERFECT 68XL	80N, 90E	4540,00 netto
PERFECT 68XL	100E	4740,00 netto
PERFECT 68XL*	80N, 90E	4870,00 netto
PERFECT 68XL*	100E	5070,00 netto
EXCLUSIVE 84P	90E	5820,00 netto

*Wersja z ościeżnicą Termo ALU68

*Kolory dostępne tylko z ościeżnicą Termo ALU



PERFECT 68XL

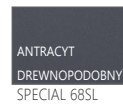

SPECIAL 68SL
PERFECT 68XL
EXCLUSIVE 84P

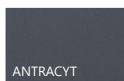

UNIVERSAL 56SH
SPECIAL 68SL
PERFECT 68XL
EXCLUSIVE 84P



SPECIAL 68SL
PERFECT 68XL
EXCLUSIVE 84P

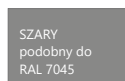

PERFECT 68XL

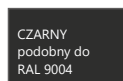

PERFECT 68XL



SPECIAL 68SL



PERFECT 68XL

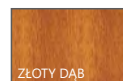

UNIVERSAL 56SH
SPECIAL 68SL
PERFECT 68XL
EXCLUSIVE 84P



UNIVERSAL 56SH
SPECIAL 68SL
PERFECT 68XL
EXCLUSIVE 84P

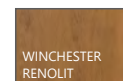

SPECIAL 68SL
PERFECT 68XL
EXCLUSIVE 84P



UNIVERSAL 56SH
SPECIAL 68SL

GŁADKIE RAMKA LUSTRO WENECKIE PASEK PLUS

Nie można skracać!

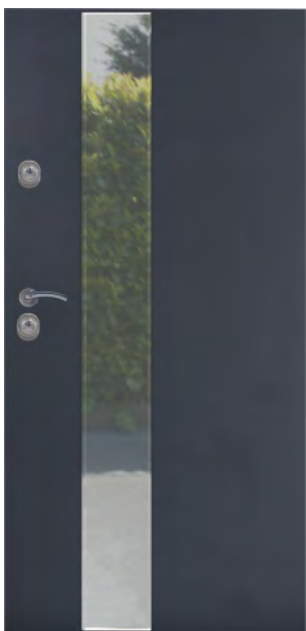

Od wewnątrz RAMKA PASEK PLUS INOX



szkło LUSTRO WENECKIE: w cenie drzwi

SPECIAL 68SL	80N, 90E	3540,00 netto
PERFECT 68XL	80N, 90E	4540,00 netto
PERFECT 68XL	100E	4740,00 netto
PERFECT 68XL*	80N, 90E	4870,00 netto
PERFECT 68XL*	100E	5070,00 netto
EXCLUSIVE 84P	90E	5820,00 netto

*Wersja z ościeżnicą Termo ALU68

*Kolory dostępne tylko z ościeżnicą Termo ALU

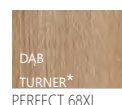

PERFECT 68XL



SPECIAL 68SL
PERFECT 68XL
EXCLUSIVE 84P

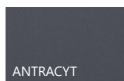

UNIVERSAL 56SH
SPECIAL 68SL
PERFECT 68XL
EXCLUSIVE 84P



SPECIAL 68SL
PERFECT 68XL
EXCLUSIVE 84P

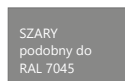

PERFECT 68XL

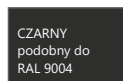

PERFECT 68XL



SPECIAL 68SL

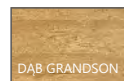

PERFECT 68XL

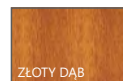

UNIVERSAL 56SH
SPECIAL 68SL
PERFECT 68XL
EXCLUSIVE 84P



UNIVERSAL 56SH
SPECIAL 68SL
PERFECT 68XL
EXCLUSIVE 84P



SPECIAL 68SL
PERFECT 68XL
EXCLUSIVE 84P



UNIVERSAL 56SH
SPECIAL 68SL

GŁADKIE PASEK INOX



Nie można skrócić!

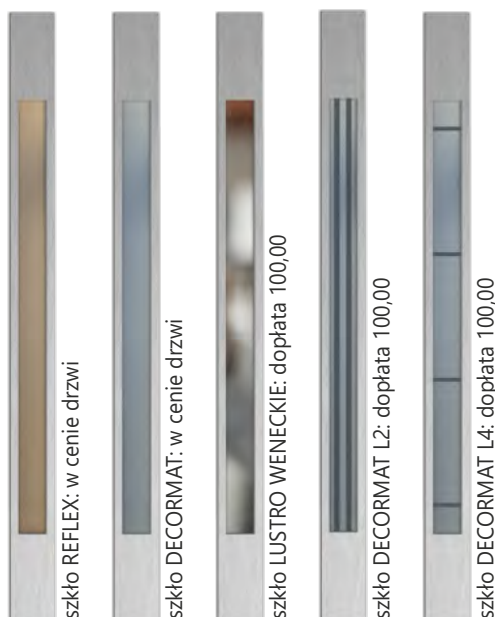

szkło REFLEX: w cenie drzwi

szkło DECORMAT: w cenie drzwi

szkło LUSTRO WENECKIE: dopłata 100,00

szkło DECORMAT L2: dopłata 100,00

szkło DECORMAT L4: dopłata 100,00

UNIVERSAL 56SH	80N, 90E	2720,00 netto
SPECIAL 68SL	80N, 90E	3140,00 netto
PERFECT 68XL	80N, 90E	4140,00 netto
PERFECT 68XL	100E	4340,00 netto
PERFECT 68XL*	80N, 90E	4470,00 netto
PERFECT 68XL*	100E	4670,00 netto
EXCLUSIVE 84P	90E	5420,00 netto

*Wersja z ościeżnicą Termo ALU68

*Kolory dostępne tylko z ościeżnicą Termo ALU

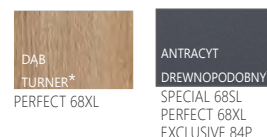

DĄB
TURNER*
PERFECT 68XL

ANTRACYT
DREWNOPODOBNY*
SPECIAL 68SL
PERFECT 68XL
EXCLUSIVE 84P

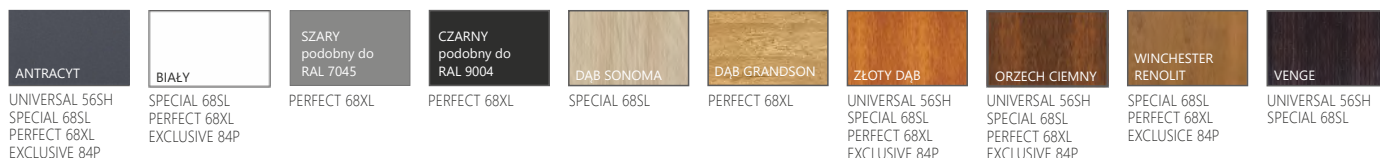

ANTRACYT
UNIVERSAL 56SH
SPECIAL 68SL
PERFECT 68XL
EXCLUSIVE 84P

BIAŁY
SPECIAL 68SL
PERFECT 68XL
EXCLUSIVE 84P

SZARY
podobny do
RAL 7045
PERFECT 68XL

CZARNY
podobny do
RAL 9004
PERFECT 68XL

DĄB SONOMA
SPECIAL 68SL

DĄB GRANDSON
PERFECT 68XL

ŻŁOTY DĄB
UNIVERSAL 56SH
SPECIAL 68SL
PERFECT 68XL
EXCLUSIVE 84P

ORZECH CIEMNY
UNIVERSAL 56SH
SPECIAL 68SL
PERFECT 68XL
EXCLUSIVE 84P

WINCHESTER
RENOLIT
SPECIAL 68SL
PERFECT 68XL
EXCLUSIVE 84P

VENGE
UNIVERSAL 56SH
SPECIAL 68SL

GŁADKIE PASEK INOX M6



Nie można skrócić!

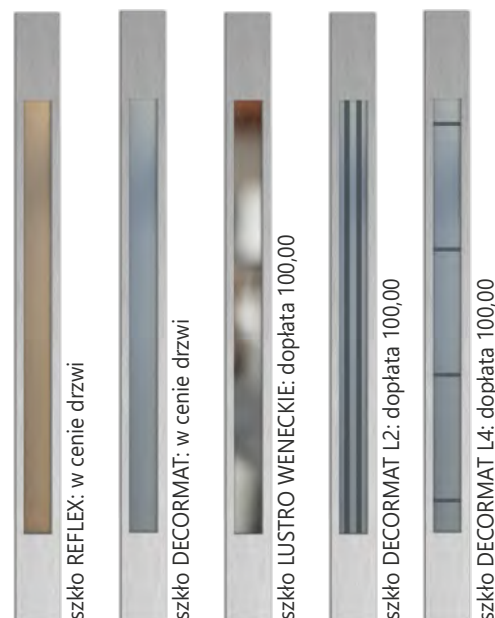

szkło REFLEX: w cenie drzwi

szkło DECORMAT: w cenie drzwi

szkło LUSTRO WENECKIE: dopłata 100,00

szkło DECORMAT L2: dopłata 100,00

szkło DECORMAT L4: dopłata 100,00

UNIVERSAL 56SH	80N, 90E	2820,00 netto
SPECIAL 68SL	80N, 90E	3240,00 netto
PERFECT 68XL	80N, 90E	4240,00 netto
PERFECT 68XL*	80N, 90E	4570,00 netto
EXCLUSIVE 84P	90E	5520,00 netto

*Wersja z ościeżnicą Termo ALU68

*Kolory dostępne tylko z ościeżnicą Termo ALU

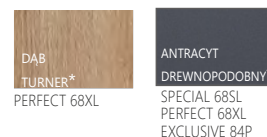

DĄB
TURNER*
PERFECT 68XL

ANTRACYT
DREWNOPODOBNY*
SPECIAL 68SL
PERFECT 68XL
EXCLUSIVE 84P

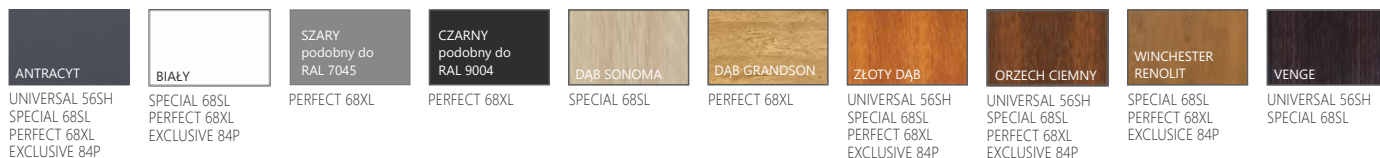

ANTRACYT
UNIVERSAL 56SH
SPECIAL 68SL
PERFECT 68XL
EXCLUSIVE 84P

BIAŁY
SPECIAL 68SL
PERFECT 68XL
EXCLUSIVE 84P

SZARY
podobny do
RAL 7045
PERFECT 68XL

CZARNY
podobny do
RAL 9004
PERFECT 68XL

DĄB SONOMA
SPECIAL 68SL

DĄB GRANDSON
PERFECT 68XL

ŻŁOTY DĄB
UNIVERSAL 56SH
SPECIAL 68SL
PERFECT 68XL
EXCLUSIVE 84P

ORZECH CIEMNY
UNIVERSAL 56SH
SPECIAL 68SL
PERFECT 68XL
EXCLUSIVE 84P

WINCHESTER
RENOLIT
SPECIAL 68SL
PERFECT 68XL
EXCLUSIVE 84P

VENGE
UNIVERSAL 56SH
SPECIAL 68SL

GŁADKIE PASEK PLUS INOX

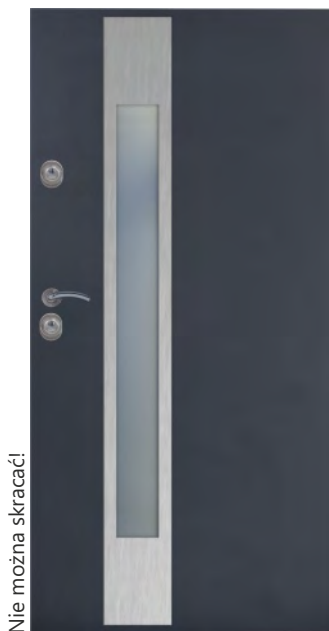

Nie można skrócić!

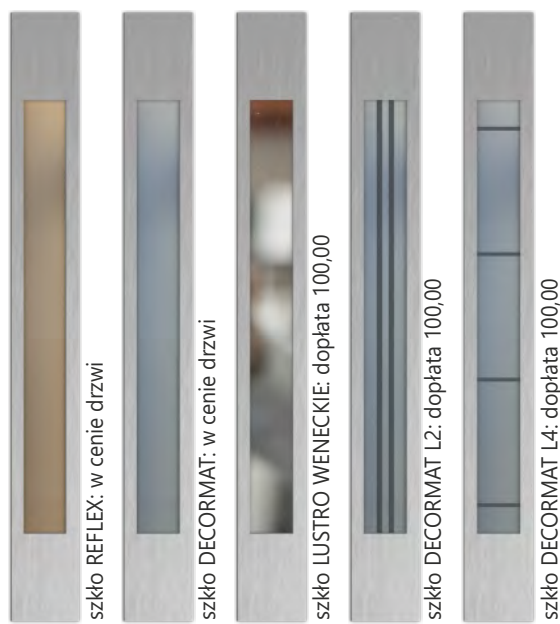

szkło REFLEX: w cenie drzwi

szkło DECORMAT: w cenie drzwi

szkło LUSTRO WENECKIE: dopłata 100,00

szkło DECORMAT L2: dopłata 100,00

szkło DECORMAT L4: dopłata 100,00

UNIVERSAL 56SH	80N, 90E	2870,00	netto
SPECIAL 68SL	80N, 90E	3290,00	netto
PERFECT 68XL	80N, 90E	4290,00	netto
PERFECT 68XL	100E	4490,00	netto
PERFECT 68XL*	80N, 90E	4620,00	netto
PERFECT 68XL*	100E	4820,00	netto
EXCLUSIVE 84P	90E	5570,00	netto

*Wersja z ościeżnicą Termo ALU68

*Kolory dostępne tylko z ościeżnicą Termo ALU

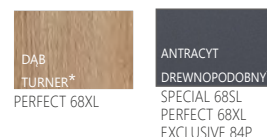

DĄB
TURNER*
PERFECT 68XL

ANTRACYT
DREWNOPODOBNY*
SPECIAL 68SL
PERFECT 68XL
EXCLUSIVE 84P

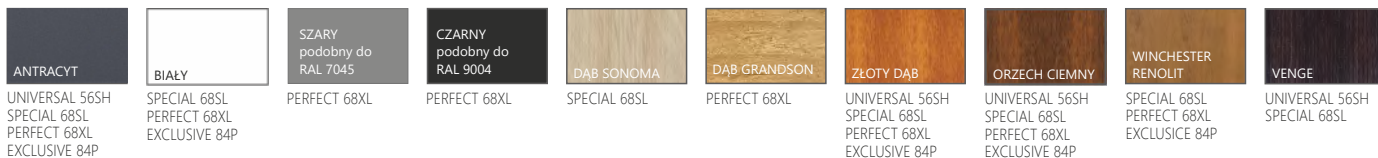

ANTRACYT
UNIVERSAL 56SH
SPECIAL 68SL
PERFECT 68XL
EXCLUSIVE 84P

BIAŁY
SPECIAL 68SL
PERFECT 68XL
EXCLUSIVE 84P

SZARY
podobny do
RAL 7045
PERFECT 68XL

CZARNY
podobny do
RAL 9004
PERFECT 68XL

DĄB SONOMA
SPECIAL 68SL

DĄB GRANDSON
PERFECT 68XL

ŻŁOTY DĄB
UNIVERSAL 56SH
SPECIAL 68SL
PERFECT 68XL
EXCLUSIVE 84P

ORZECH CIEMNY
UNIVERSAL 56SH
SPECIAL 68SL
PERFECT 68XL
EXCLUSIVE 84P

WINCHESTER
RENOLIT
SPECIAL 68SL
PERFECT 68XL
EXCLUSIVE 84P

VENGE
UNIVERSAL 56SH
SPECIAL 68SL

GŁADKIE PASEK SLIM INOX

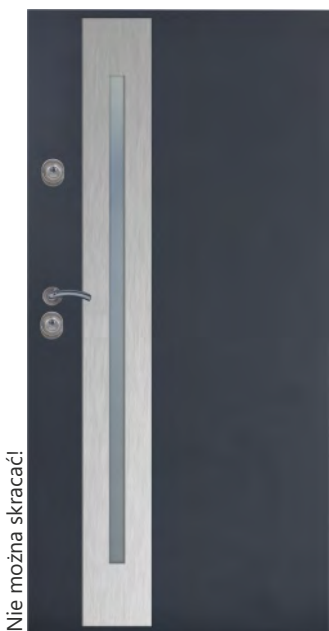

Nie można skrócić!

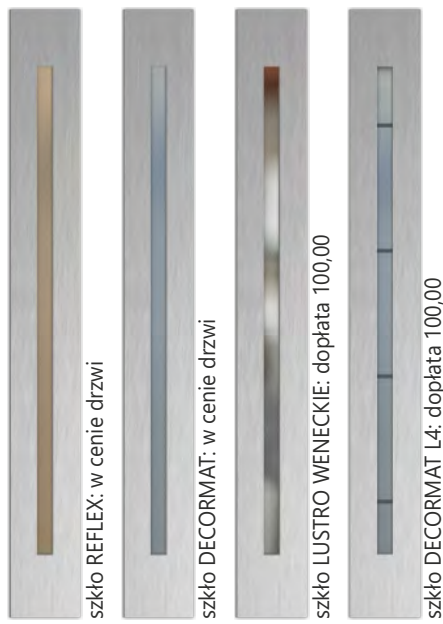

szkło REFLEX: w cenie drzwi

szkło DECORMAT: w cenie drzwi

szkło LUSTRO WENECKIE: dopłata 100,00

szkło DECORMAT L4: dopłata 100,00

UNIVERSAL 56SH	80N, 90E	2870,00	netto
SPECIAL 68SL	80N, 90E	3290,00	netto
PERFECT 68XL	80N, 90E	4290,00	netto
PERFECT 68XL	100E	4490,00	netto
PERFECT 68XL*	80N, 90E	4660,00	netto
PERFECT 68XL*	100E	4820,00	netto
EXCLUSIVE 84P	90N	5570,00	netto

*Wersja z ościeżnicą Termo ALU68

*Kolory dostępne tylko z ościeżnicą Termo ALU

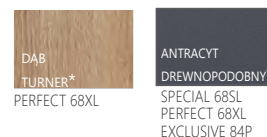

DĄB
TURNER*
PERFECT 68XL

ANTRACYT
DREWNOPODOBNY*
SPECIAL 68SL
PERFECT 68XL
EXCLUSIVE 84P

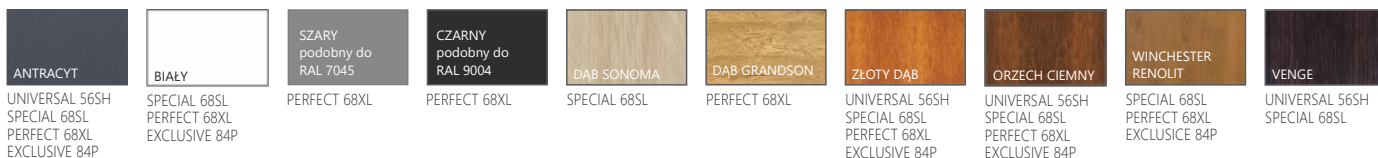

ANTRACYT
UNIVERSAL 56SH
SPECIAL 68SL
PERFECT 68XL
EXCLUSIVE 84P

BIAŁY
SPECIAL 68SL
PERFECT 68XL
EXCLUSIVE 84P

SZARY
podobny do
RAL 7045
PERFECT 68XL

CZARNY
podobny do
RAL 9004
PERFECT 68XL

DĄB SONOMA
SPECIAL 68SL

DĄB GRANDSON
PERFECT 68XL

ŻŁOTY DĄB
UNIVERSAL 56SH
SPECIAL 68SL
PERFECT 68XL
EXCLUSIVE 84P

ORZECH CIEMNY
UNIVERSAL 56SH
SPECIAL 68SL
PERFECT 68XL
EXCLUSIVE 84P

WINCHESTER
RENOLIT
SPECIAL 68SL
PERFECT 68XL
EXCLUSIVE 84P

VENGE
UNIVERSAL 56SH
SPECIAL 68SL

GŁADKIE DRABINKA INOX



szkło REFLEX: w cenie drzwi



szkło DECORMAT: w cenie drzwi



szkło LUSTRO WENECKIE: dopłata 100,00

UNIVERSAL 56SH	80N, 90E	2720,00	netto
SPECIAL 68SL	80N, 90E	3140,00	netto
PERFECT 68XL	80N, 90E	4140,00	netto
PERFECT 68XL	100E	4340,00	netto
PERFECT 68XL*	80N, 90E	4470,00	netto
PERFECT 68XL*	100E	4670,00	netto
EXCLUSIVE 84P	90E	5420,00	netto

*Wersja z ościeżnicą Termo ALU68

*Kolory dostępne tylko z ościeżnicą Termo ALU

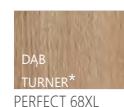

DĄB
TURNER*
PERFECT 68XL



ANTRACYT
DREWNOPODOBNY*
SPECIAL 68SL
PERFECT 68XL
EXCLUSIVE 84P



ANTRACYT

UNIVERSAL 56SH
SPECIAL 68SL
PERFECT 68XL
EXCLUSIVE 84P



BIAŁY

SPECIAL 68SL
PERFECT 68XL
EXCLUSIVE 84P



SZARY
podobny do
RAL 7045

PERFECT 68XL



CZARNY
podobny do
RAL 9004

PERFECT 68XL



DĄB SONOMA

SPECIAL 68SL



DĄB GRANDSON

PERFECT 68XL



ŻŁOTY DĄB

UNIVERSAL 56SH
SPECIAL 68SL
PERFECT 68XL
EXCLUSIVE 84P



ORZECH CIEMNY

UNIVERSAL 56SH
SPECIAL 68SL
PERFECT 68XL
EXCLUSIVE 84P



WINCHESTER
RENOLIT

SPECIAL 68SL
PERFECT 68XL
EXCLUSIVE 84P

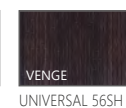

VENGE

UNIVERSAL 56SH
SPECIAL 68SL

GŁADKIE DRABINKA PLUS INOX

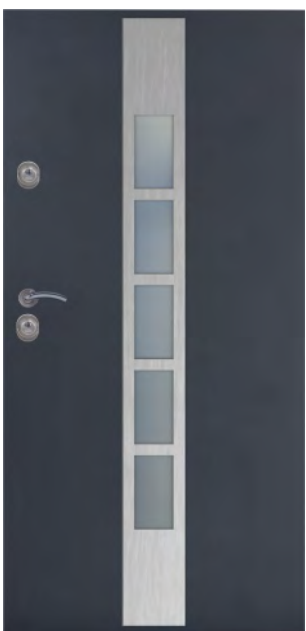

Nie można skrócić!



szkło REFLEX: w cenie drzwi



szkło DECORMAT: w cenie drzwi



szkło LUSTRO WENECKIE: dopłata 100,00

UNIVERSAL 56SH	80N, 90E	2870,00	netto
SPECIAL 68SL	80N, 90E	3290,00	netto
PERFECT 68XL	80N, 90E	4290,00	netto
PERFECT 68XL	100E	4490,00	netto
PERFECT 68XL*	80N, 90E	4620,00	netto
PERFECT 68XL*	100E	4820,00	netto
EXCLUSIVE 84P	90N	5570,00	netto

*Wersja z ościeżnicą Termo ALU68

*Kolory dostępne tylko z ościeżnicą Termo ALU



DĄB
TURNER*
PERFECT 68XL

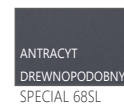

ANTRACYT
DREWNOPODOBNY*
SPECIAL 68SL
PERFECT 68XL
EXCLUSIVE 84P



ANTRACYT

UNIVERSAL 56SH
SPECIAL 68SL
PERFECT 68XL
EXCLUSIVE 84P



BIAŁY

SPECIAL 68SL
PERFECT 68XL
EXCLUSIVE 84P



SZARY
podobny do
RAL 7045

PERFECT 68XL



CZARNY
podobny do
RAL 9004

PERFECT 68XL



DĄB SONOMA

SPECIAL 68SL



DĄB GRANDSON

PERFECT 68XL



ŻŁOTY DĄB

UNIVERSAL 56SH
SPECIAL 68SL
PERFECT 68XL
EXCLUSIVE 84P



ORZECH CIEMNY

UNIVERSAL 56SH
SPECIAL 68SL
PERFECT 68XL
EXCLUSIVE 84P



WINCHESTER
RENOLIT

SPECIAL 68SL
PERFECT 68XL
EXCLUSIVE 84P

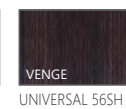

VENGE

UNIVERSAL 56SH
SPECIAL 68SL

GŁADKIE LINEA'4 PLUS INOX

Brak możliwości zastosowania klamki SIMON oraz pochwyty A4.



szkło REFLEX: w cenie drzwi



szkło DECORMAT: w cenie drzwi



szkło LUSTRO WENECKIE: dopłata 100,00



szkło DECORMAT L2: dopłata 100,00

UNIVERSAL 56SH 90E	3120,00	netto
SPECIAL 68SL 90E	3540,00	netto
PERFECT 68XL 90E	4540,00	netto
PERFECT 68XL* 90E	4870,00	netto
EXCLUSIVE 84P 90E	5820,00	netto

*Wersja z ościeżnicą Termo ALU68

*Kolory dostępne tylko z ościeżnicą Termo ALU

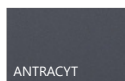
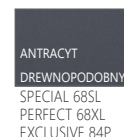

UNIVERSAL 56SH
SPECIAL 68SL
PERFECT 68XL
EXCLUSIVE 84P



SPECIAL 68SL
PERFECT 68XL
EXCLUSIVE 84P

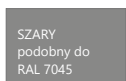

PERFECT 68XL

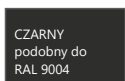

PERFECT 68XL



SPECIAL 68SL



PERFECT 68XL

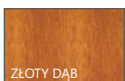

UNIVERSAL 56SH
SPECIAL 68SL
PERFECT 68XL
EXCLUSIVE 84P



UNIVERSAL 56SH
SPECIAL 68SL
PERFECT 68XL
EXCLUSIVE 84P

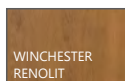

SPECIAL 68SL
PERFECT 68XL
EXCLUSIVE 84P



UNIVERSAL 56SH
SPECIAL 68SL

GŁADKIE LINEA'4 INOX

Brak możliwości zastosowania klamki SIMON oraz pochwyty A4.



szkło REFLEX: w cenie drzwi



szkło DECORMAT: w cenie drzwi



szkło LUSTRO WENECKIE: dopłata 100,00

UNIVERSAL 56S 90E	3070,00	netto
SPECIAL 68SL 90E	3490,00	netto
PERFECT 68XL 90E	4490,00	netto
PERFECT 68XL* 90E	4920,00	netto
EXCLUSIVE 84P 90N	5770,00	netto

*Wersja z ościeżnicą Termo ALU68

*Kolory dostępne tylko z ościeżnicą Termo ALU

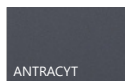
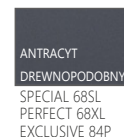

UNIVERSAL 56SH
SPECIAL 68SL
PERFECT 68XL
EXCLUSIVE 84P



SPECIAL 68SL
PERFECT 68XL
EXCLUSIVE 84P

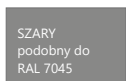

PERFECT 68XL

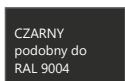

PERFECT 68XL



SPECIAL 68SL



PERFECT 68XL

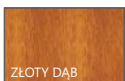

UNIVERSAL 56SH
SPECIAL 68SL
PERFECT 68XL
EXCLUSIVE 84P



UNIVERSAL 56SH
SPECIAL 68SL
PERFECT 68XL
EXCLUSIVE 84P

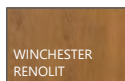

SPECIAL 68SL
PERFECT 68XL
EXCLUSIVE 84P



UNIVERSAL 56SH
SPECIAL 68SL

GŁADKIE KWADRAT'4 INOX



szkło REFLEX: w cenie drzwi



szkło DECORMAT: w cenie drzwi



szkło LUSTRO WENECKIE: dopłata 100,00

UNIVERSAL 56SH	80N, 90E	2870,00	netto
SPECIAL 68SL	80N, 90E	3290,00	netto
PERFECT 68XL	80N, 90E	4290,00	netto
PERFECT 68XL	100E	4490,00	netto
PERFECT 68XL*	80N, 90E	4620,00	netto
PERFECT 68XL*	100E	4820,00	netto
EXCLUSIVE 84P	90E	5570,00	netto

*Wersja z ościeżnicą Termo ALU68

*Kolory dostępne tylko z ościeżnicą Termo ALU

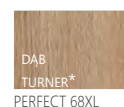

PERFECT 68XL



SPECIAL 68SL
PERFECT 68XL
EXCLUSIVE 84P



ANTRACYT

UNIVERSAL 56SH
SPECIAL 68SL
PERFECT 68XL
EXCLUSIVE 84P



BIAŁY

SPECIAL 68SL
PERFECT 68XL
EXCLUSIVE 84P



SZARY
podobny do
RAL 7045

PERFECT 68XL

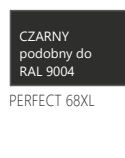

CZARNY
podobny do
RAL 9004

PERFECT 68XL

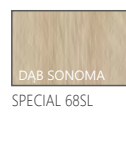

DĄB SONOMA

SPECIAL 68SL

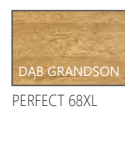

DĄB GRANDSON

PERFECT 68XL

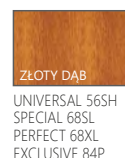

ŻŁOTY DĄB

UNIVERSAL 56SH
SPECIAL 68SL
PERFECT 68XL
EXCLUSIVE 84P

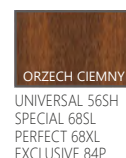

ORZECH CIEMNY

UNIVERSAL 56SH
SPECIAL 68SL
PERFECT 68XL
EXCLUSIVE 84P

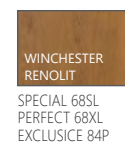

WINCHESTER
RENOLIT

SPECIAL 68SL
PERFECT 68XL
EXCLUSIVE 84P

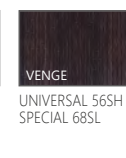

VENGE

UNIVERSAL 56SH
SPECIAL 68SL

GŁADKIE OCZKO INOX

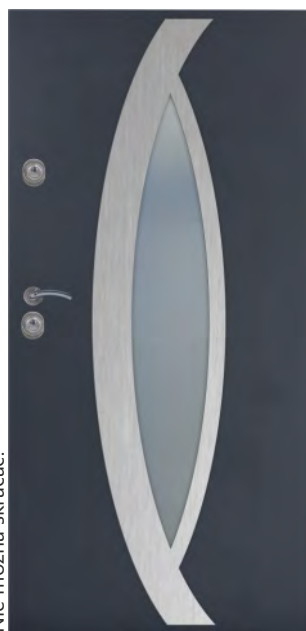

Nie można skrócić!



szkło REFLEX: w cenie drzwi



szkło DECORMAT: w cenie drzwi



szkło LUSTRO WENECKIE: dopłata 100,00

UNIVERSAL 56SH	90E	2870,00	netto
SPECIAL 68SL	80N, 90E	3290,00	netto
PERFECT 68XL	80N, 90E	4290,00	netto
PERFECT 68XL	100E	4490,00	netto
PERFECT 68XL*	80N, 90E	4620,00	netto
PERFECT 68XL*	100E	4820,00	netto
EXCLUSIVE 84P	90N	5570,00	netto

*Wersja z ościeżnicą Termo ALU68

*Kolory dostępne tylko z ościeżnicą Termo ALU



PERFECT 68XL



SPECIAL 68SL
PERFECT 68XL
EXCLUSIVE 84P



ANTRACYT

UNIVERSAL 56SH
SPECIAL 68SL
PERFECT 68XL
EXCLUSIVE 84P



BIAŁY

SPECIAL 68SL
PERFECT 68XL
EXCLUSIVE 84P



SZARY
podobny do
RAL 7045

PERFECT 68XL

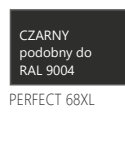

CZARNY
podobny do
RAL 9004

PERFECT 68XL

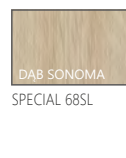

DĄB SONOMA

SPECIAL 68SL

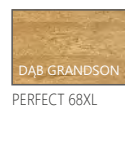

DĄB GRANDSON

PERFECT 68XL

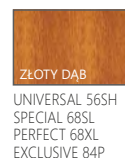

ŻŁOTY DĄB

UNIVERSAL 56SH
SPECIAL 68SL
PERFECT 68XL
EXCLUSIVE 84P

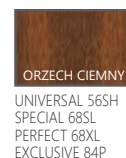

ORZECH CIEMNY

UNIVERSAL 56SH
SPECIAL 68SL
PERFECT 68XL
EXCLUSIVE 84P

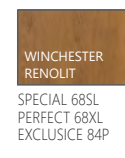

WINCHESTER
RENOLIT

SPECIAL 68SL
PERFECT 68XL
EXCLUSIVE 84P

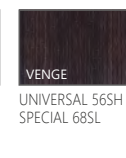

VENGE

UNIVERSAL 56SH
SPECIAL 68SL

GŁADKIE FALA INOX



szkło REFLEX: w cenie drzwi



szkło DECORMAT: w cenie drzwi



szkło LUSTRO WENECKIE: dopłata 100,00



szkło DECORMAT L2: dopłata 100,00

UNIVERSAL 56SH	80N, 90E	2870,00	netto
SPECIAL 68SL	80N, 90E	3290,00	netto
PERFECT 68XL	80N, 90E	4290,00	netto
PERFECT 68XL	100E	4490,00	netto
PERFECT 68XL*	80N, 90E	4620,00	netto
PERFECT 68XL*	100E	4820,00	netto
EXCLUSIVE 84P	90E	5570,00	netto

*Wersja z ościeżnicą Termo ALU68

*Kolory dostępne tylko z ościeżnicą Termo ALU



PERFECT 68XL

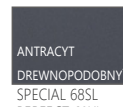

SPECIAL 68SL
PERFECT 68XL
EXCLUSIVE 84P

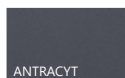

ANTRACYT

UNIVERSAL 56SH
SPECIAL 68SL
PERFECT 68XL
EXCLUSIVE 84P



BIAŁY

SPECIAL 68SL
PERFECT 68XL
EXCLUSIVE 84P

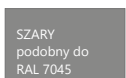

SZARY
podobny do
RAL 7045

PERFECT 68XL

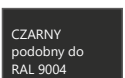

CZARNY
podobny do
RAL 9004

PERFECT 68XL



DAB SONOMA

SPECIAL 68SL



DAB GRANDSON

PERFECT 68XL

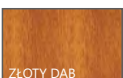

ZŁOTY DĄB

UNIVERSAL 56SH
SPECIAL 68SL
PERFECT 68XL
EXCLUSIVE 84P



ORZECH CIEMNY

UNIVERSAL 56SH
SPECIAL 68SL
PERFECT 68XL
EXCLUSIVE 84P

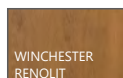

WINCHESTER
RENOLIT

SPECIAL 68SL
PERFECT 68XL
EXCLUSIVE 84P



VENGE

UNIVERSAL 56SH
SPECIAL 68SL

GŁADKIE LIMA'4 INOX



szkło REFLEX: w cenie drzwi



szkło DECORMAT: w cenie drzwi



szkło LUSTRO WENECKIE: dopłata 100,00

UNIVERSAL 56SH	80N, 90E	2970,00	netto
SPECIAL 68SL	80N, 90E	3390,00	netto
PERFECT 68XL	80N, 90E	4390,00	netto
PERFECT 68XL	100E	4590,00	netto
PERFECT 68XL*	80N, 90E	4720,00	netto
PERFECT 68XL*	100E	4920,00	netto
EXCLUSIVE 84P	90E	5670,00	netto

*Wersja z ościeżnicą Termo ALU68

*Kolory dostępne tylko z ościeżnicą Termo ALU



PERFECT 68XL

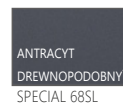

SPECIAL 68SL
PERFECT 68XL
EXCLUSIVE 84P

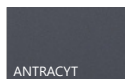

ANTRACYT

UNIVERSAL 56SH
SPECIAL 68SL
PERFECT 68XL
EXCLUSIVE 84P



BIAŁY

SPECIAL 68SL
PERFECT 68XL
EXCLUSIVE 84P

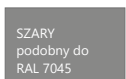

SZARY
podobny do
RAL 7045

PERFECT 68XL

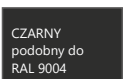

CZARNY
podobny do
RAL 9004

PERFECT 68XL



DAB SONOMA

SPECIAL 68SL



DAB GRANDSON

PERFECT 68XL



ZŁOTY DĄB

UNIVERSAL 56SH
SPECIAL 68SL
PERFECT 68XL
EXCLUSIVE 84P



ORZECH CIEMNY

UNIVERSAL 56SH
SPECIAL 68SL
PERFECT 68XL
EXCLUSIVE 84P

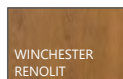

WINCHESTER
RENOLIT

SPECIAL 68SL
PERFECT 68XL
EXCLUSIVE 84P



VENGE

UNIVERSAL 56SH
SPECIAL 68SL

GŁADKIE PROSTOKĄT PLUS INOX

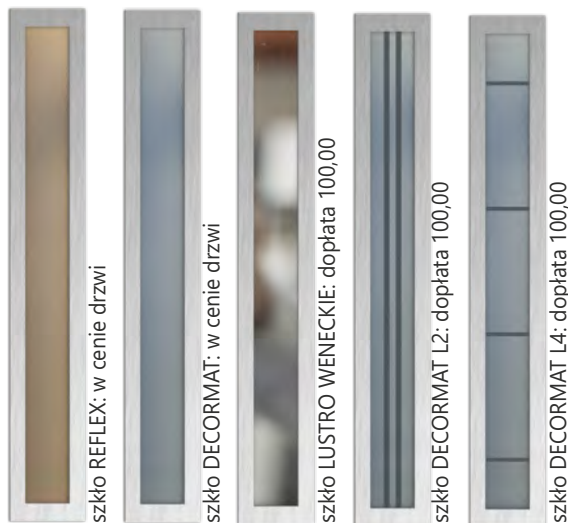

UNIVERSAL 56SH	80N, 90E	2720,00	netto
SPECIAL 68SL	80N, 90E	3140,00	netto
PERFECT 68XL	80N, 90E	4140,00	netto
PERFECT 68XL	100E	4340,00	netto
PERFECT 68XL*	80N, 90E	4470,00	netto
PERFECT 68XL*	100E	4670,00	netto
EXCLUSIVE 84P	90E	5420,00	netto

*Wersja z ościeżnicą Termo ALU68

*Kolory dostępne tylko z ościeżnicą Termo ALU

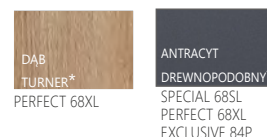

ANTRACYT UNIVERSAL 56SH SPECIAL 68SL PERFECT 68XL EXCLUSIVE 84P	BIAŁY SPECIAL 68SL PERFECT 68XL EXCLUSIVE 84P	SZARY podobny do RAL 7045 PERFECT 68XL	CZARNY podobny do RAL 9004 PERFECT 68XL	DĄB SONOMA SPECIAL 68SL	DĄB GRANDSON PERFECT 68XL	ZŁOTY DĄB UNIVERSAL 56SH SPECIAL 68SL PERFECT 68XL EXCLUSIVE 84P	ORZECH CIEMNY UNIVERSAL 56SH SPECIAL 68SL PERFECT 68XL EXCLUSIVE 84P	WINCHESTER RENOLIT SPECIAL 68SL PERFECT 68XL EXCLUSIVE 84P	VENGE UNIVERSAL 56SH SPECIAL 68SL
--	---	--	---	-----------------------------------	-------------------------------------	---	---	--	--

GŁADKIE PROSTOKĄT INOX

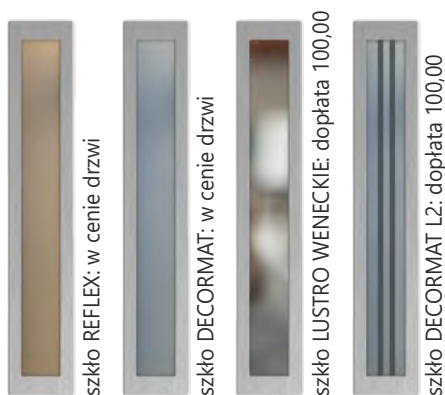

UNIVERSAL 56SH	80N, 90E	2620,00	netto
SPECIAL 68SL	80N, 90E	3040,00	netto
PERFECT 68XL	80N, 90E	4040,00	netto
PERFECT 68XL	100E	4240,00	netto
PERFECT 68XL*	80N, 90E	4370,00	netto
PERFECT 68XL*	100E	4570,00	netto
EXCLUSIVE 84P	90N	5320,00	netto

*Wersja z ościeżnicą Termo ALU68

*Kolory dostępne tylko z ościeżnicą Termo ALU

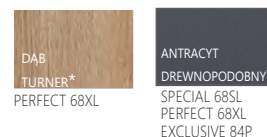

ANTRACYT UNIVERSAL 56SH SPECIAL 68SL PERFECT 68XL EXCLUSIVE 84P	BIAŁY SPECIAL 68SL PERFECT 68XL EXCLUSIVE 84P	SZARY podobny do RAL 7045 PERFECT 68XL	CZARNY podobny do RAL 9004 PERFECT 68XL	DĄB SONOMA SPECIAL 68SL	DĄB GRANDSON PERFECT 68XL	ZŁOTY DĄB UNIVERSAL 56SH SPECIAL 68SL PERFECT 68XL EXCLUSIVE 84P	ORZECH CIEMNY UNIVERSAL 56SH SPECIAL 68SL PERFECT 68XL EXCLUSIVE 84P	WINCHESTER RENOLIT SPECIAL 68SL PERFECT 68XL EXCLUSIVE 84P	VENGE UNIVERSAL 56SH SPECIAL 68SL
--	---	--	---	-----------------------------------	-------------------------------------	---	---	--	--

QUATRO PASEK PLUS INOX

Nie można skrócić!

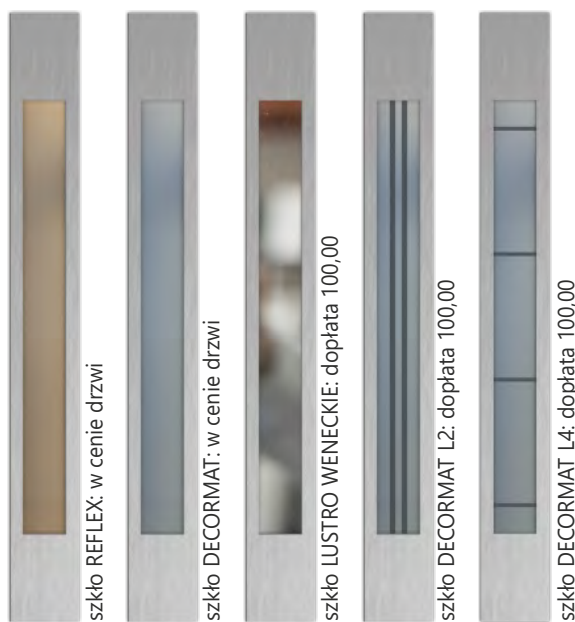

SPECIAL 68SL	80N, 90E	3360,00 netto
PERFECT 68XL	80N, 90E	4360,00 netto

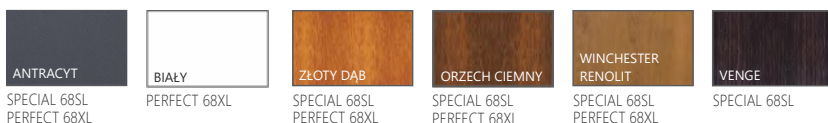

QUATRO PASEK SLIM INOX

Nie można skrócić!

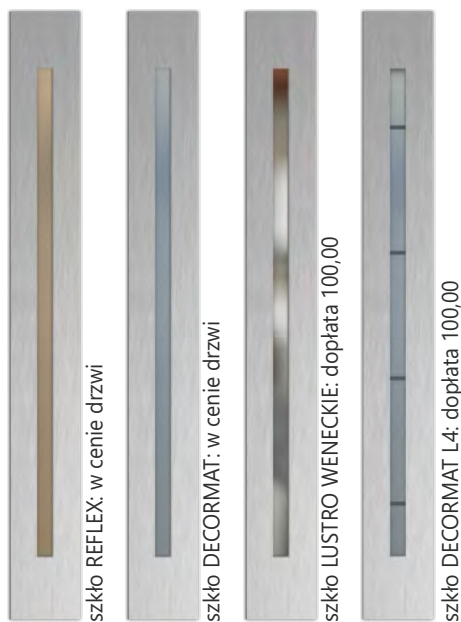

SPECIAL 68SL	80N, 90E	3360,00 netto
PERFECT 68XL	90E	3360,00 netto

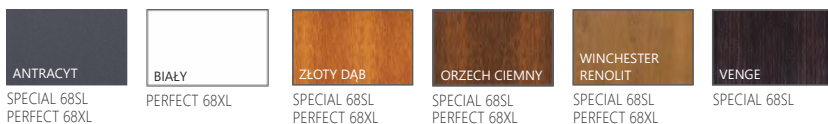

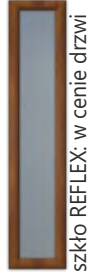

szkło REFLEX: w cenie drzwi



szkło DECORMAT: w cenie drzwi



szkło LUSTRO WENECKIE: dopłata 100,00

UNIVERSAL 56SH 80N, 90E **2320,00** netto

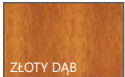

ZŁOTY DAB
UNIVERSAL 56SH



ORZECH CIEMNY
UNIVERSAL 56SH



VENGE
UNIVERSAL 56SH



szkło REFLEX: w cenie drzwi



szkło DECORMAT: w cenie drzwi



szkło LUSTRO WENECKIE: dopłata 100,00

UNIVERSAL 56SH 80N, 90E **2320,00** netto

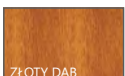

ZŁOTY DAB
UNIVERSAL 56SH



ORZECH CIEMNY
UNIVERSAL 56SH



VENGE
UNIVERSAL 56SH

GENUA SŁONKO PCV



szkło REFLEX: w cenie drzwi



szkło DECORMAT: w cenie drzwi



szkło LUSTRO WENECKIE: dopłata 100,00

UNIVERSAL 56SH 80N, 90E **2200,00** netto

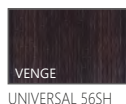

GENUA LONDYN PCV



szkło REFLEX: w cenie drzwi



szkło DECORMAT: w cenie drzwi



szkło LUSTRO WENECKIE: dopłata 100,00

UNIVERSAL 56SH 80N, 90E **2200,00** netto

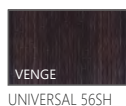

RAMA PROSTOKĄT INOX



UNIVERSAL 56SH 90E **2700,00** netto



szkło REFLEX: w cenie drzwi



szkło DECORMAT: w cenie drzwi



szkło LUSTRO WENECKIE: dopłata 100,00



szkło DECORMAT L2: dopłata 100,00



szkło DECORMAT L4: dopłata 100,00

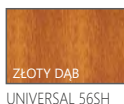

RAMA KWADRAT'4 INOX



UNIVERSAL 56SH 90E **2950,00** netto



szkło REFLEX: w cenie drzwi



szkło DECORMAT: w cenie drzwi



szkło LUSTRO WENECKIE: dopłata 100,00



RAMA LIMA'4 INOX



UNIVERSAL 56SH 90E **3050,00** netto



szkło REFLEX: w cenie drzwi



szkło DECORMAT: w cenie drzwi



szkło LUSTRO WENECKIE: dopłata 100,00

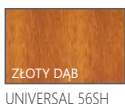

RAMA LIMA'3 INOX



UNIVERSAL 56SH 90E **2950,00** netto



szkło REFLEX: w cenie drzwi



szkło DECORMAT: w cenie drzwi



szkło LUSTRO WENECKIE: dopłata 100,00



szkło DECORMAT L2: dopłata 100,00

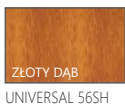

M1



APLIKACJE INOX i CZARNY MAT

dostępne we wszystkich modelach drzwi gładkich DELTA w wersji jednostronnej i dwustronnej.

Aplikacje ozdobne INOX i CZARNY MAT mają zastosowanie zarówno w drzwiach wewnętrznych wejściowych jak i zewnętrznych DELTA. Aplikacje INOX to paski z blachy nierdzewnej, a aplikacje CZARNY MAT to paski z blachy malowanej proszkowo, naklejane na powierzchnię skrzydła drzwiowego w celu urozniczenia ich wyglądu. Aplikacje są odporne na warunki atmosferyczne.

Szerokość standardowego paska aplikacji wynosi 15mm, a we wzorze M8 - 30mm.
* Wzór K1 po jednej stronie drzwi może być łączony z wzorami M3, M4, M8.

M1-M10 INOX	jednostronnie	dopłata	300,00 netto
	obustronnie	dopłata	430,00 netto
K1 INOX	jednostronnie	dopłata	200,00 netto
	obustronnie	dopłata	300,00 netto

M2



M3



M4



M5



M6



M7



M8



M9



M10



K1*



Aplikacje CZARNY MAT

M4



M1



Nie można skraćć!

M2



Nie można skraćć!

M3



M5



Nie można skraćć!

M6



Nie można skraćć!

M7



Nie można skraćć!

M8



M1-M8

jednostronnie	dopłata	350,00 netto
obustronnie	dopłata	500,00 netto

Aplikacje LACOBEL

L1



Wyłącznie do drzwi wewnętrznych.
Nie można skraćć!

L2



Wyłącznie do drzwi wewnętrznych.
Nie można zastosować klamki ALEX oraz SIMON.

APLIKACJE LACOBEL dostępne we wszystkich modelach drzwi wewnętrznych, gładkich DELTA w wersji jednostronnej i dwustronnej.

Aplikacje ozdobne LACOBEL mają zastosowanie w drzwiach wewnętrznych wejściowych DELTA. Aplikacje LACOBEL to czarne szkło naklejane na powierzchnię skrzydła drzwiowego w celu urozmaicenia ich wyglądu.

M1-M8

jednostronnie	dopłata	550,00 netto
obustronnie	dopłata	750,00 netto

Wszystkie ceny podane w katalogu są netto.

Drzwi dostępne od ręki

Drzwi przeszklone, znajdujące się na stanie magazynowym firmy Delta.

UNIVERSAL 56SH



z ościeżnicą SK56

DOSTĘPNE KOLORY



RODZAJ SZKŁA

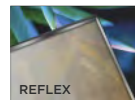

OŚCIEŻNICA

ościeżnica **Termo SK56**

ościeżnica symetryczna

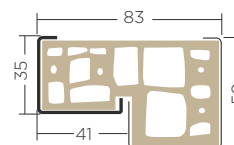

OKUCIA I PROGI jak na str. 10-11

W cenie z ościeżnicą stalowo-kompozytową DELTA SK56: Skrzydło złożone w całość z ościeżnicą i zawiasami:

GŁADKIE PRZESZKLENIE PASEK INOX

90E **3200,00** netto

PERFECT 68XL



PRZESZKLONE

DOSTĘPNE KOLORY



RODZAJ SZKŁA

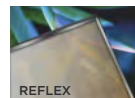

OŚCIEŻNICA

ościeżnica **Termo ODS68**

ościeżnica symetryczna

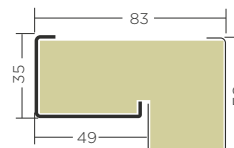

OKUCIA I PROGI jak na str. 26-27

W cenie z ościeżnicą Termo ODS68: Skrzydło złożone w całość z ościeżnicą i zawiasami:

GŁADKIE PRZESZKLENIE PASEK PLUS INOX

90E **4390,00** netto

Nie można skrócić!

Na specjalne zamówienie - min. 20 szt. (min. 8 szt. jednego kierunku).

Drzwi dostępne w sprzedaży TYLKO na zapytanie ofertowe po ustaleniach z Biurem Handlowym firmy DELTA.

MAGNUM E56K

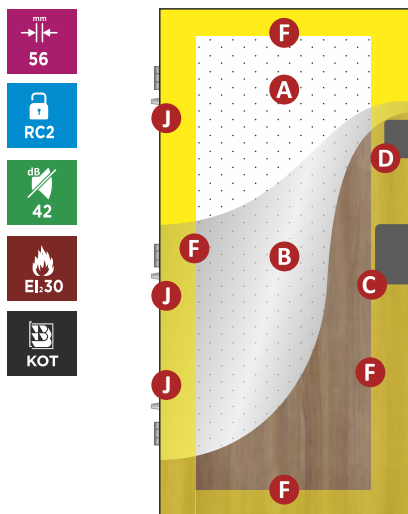

- A - Wypełnienie: **Panel Delta WKW**
- B - Stalowa blacha ocynkowana z laminatem PCV gr. 0,5 mm
- C - Zamek centralny DC6/Z klasy 6
- D - Zamek dodatkowy DH61
- F - Ramiak usztywniający z drewna klejonego
- J - Bolec antywyważeniowy

MAGNUM 56K3

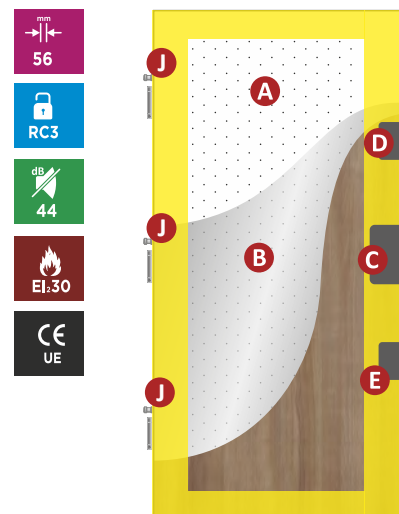

- A - Wypełnienie: **Panel Delta WKW**
- B - Stalowa blacha ocynkowana gr. **0,6-0,7 mm**, z laminatem PCV
- C - Zamek główny Delta ZLGH
- D - Zamek dodatkowy Delta ZLDH
- E - Zamek pomocniczy Delta ZLPH
- F - Ramiak usztywniający z drewna klejonego
- J - Bolec antywyważeniowy

DELUXE 56S

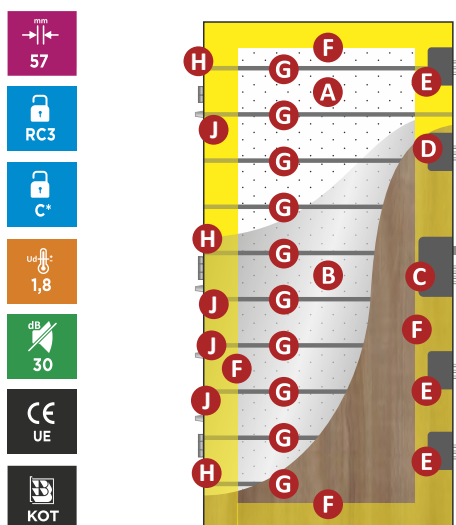

- A - Wypełnienie: Styropian EPS
- B - Stalowa blacha ocynkowana gr. **0,7 mm**, z laminatem PCV
- C - System zamka centralnego Delta DC6/Z
- D - Zamek dodatkowy Delta DH71
- E - Zamki pomocnicze systemu centralnego Delta DC6P
- F - Ramiak usztywniający z drewna klejonego
- G - Pręty hartowane
- H - Zawias
- J - Bolec antywyważeniowy

* Drzwi spełniają wymagania wytrzymałościowe klasy C zgodnie z normą PN-B-92270:1990

MAGNUM 56K/L

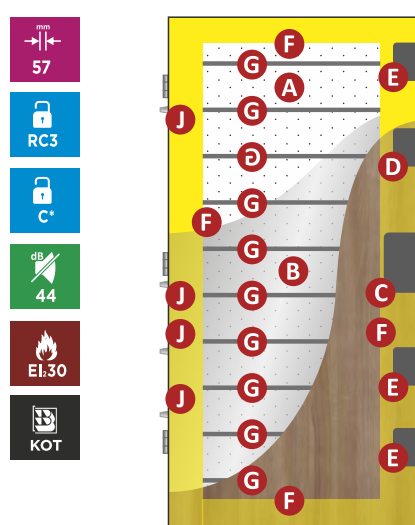

- A - Wypełnienie: **Panel Delta WKW**
- B - Stalowa blacha ocynkowana z laminatem PCV gr. 0,7 mm
- C - Zamek centralny DC6/Z klasy 6
- D - Zamek dodatkowy DH71
- E - Zamki pomocnicze systemu centralnego DC6P
- F - Ramiak usztywniający z drewna klejonego
- G - Pręty hartowane
- J - Bolec antywyważeniowy

* Drzwi spełniają wymagania wytrzymałościowe klasy C zgodnie z normą PN-B-92270:1990

Gałka elektroniczna GI20



Gałka elektroniczna
DELTA GI20



Gałka elektroniczna
DELTA GI20-FP
Z czytnikiem linii papilarnych

Gałki elektroniczne Delta GI20: otwierane są za pomocą kodu cyfrowego, breloka zbliżeniowego oraz aplikacji w telefonie przez łącze Bluetooth, a wersja Delta GI20-FP jeszcze dodatkowo jest otwierana za pomocą skanowania odcisku linii papilarnych palca. Gałki elektroniczne w wersji GI20 są przeznaczone do mieszkań i pomieszczeń biurowych wewnątrz i na zewnątrz budynków (w drzwiach narażonych na czynniki atmosferyczne), a wersja GI20-FP z czytnikiem linii papilarnych jest przeznaczona wyłącznie do drzwi zamontowanych wewnątrz budynków.

Urządzenia te można stosować wszędzie tam, gdzie nie chcemy nosić ze sobą klucza, a nie istnieje podwyższone zagrożenie włamaniem. Gałka nie steruje ryglami zamka. Do otwarcia i zamknięcia rygli zamka nadal konieczne jest użycie klucza mechanicznego wkładki profilowej, gałka jedynie umożliwia cofanie zapadki (języka) zamka głównego, tak jak dokonuje tego uchwyt klamki, ale po poprawnej identyfikacji użytkownika oraz przekręceniu gałki. Ponadto, po zainstalowaniu Gałki GI20 pozostaje również możliwość otwierania drzwi wyłącznie kluczem wkładki profilowej - tak jak w przypadku klasycznych gałek sztywnych lub pochwytów - a więc bez użycia gałki elektronicznej. Zamknięcie kluczem wkładki profilowej powoduje mechaniczne wysunięcie zasuwki (rygli zamka) co uniemożliwia jakiegokolwiek otwarcie drzwi bez użycia klucza wkładki profilowej. Gałki elektroniczne DELTA GI20 oraz GI20-FP mogą być stosowane do każdego modelu drzwi DELTA do większości drzwi innych producentów dostępnych na rynku bez konieczności wiercenia dodatkowego otworu na przewody elektryczne, gdyż energia elektryczna transportowana jest na drugą stronę skrzydła drzwiowego za pomocą izolowanych śrub, którymi skręcane są obie gałki.

Uwaga!!! Nie nałożenie tulejek izolacyjnych na śruby skręcające spowoduje zwarcie i uszkodzenie urządzenia oraz utratę gwarancji.

Gałka Delta GI20 obsługiwana i programowana jest przez aplikację TTLOCK w smartfonie – do pobrania w wersji na System IOS oraz Android i jest także w języku polskim. Dzięki aplikacji można zarządzać wieloma gałkami w domu lub firmie. Montaż Gałki elektronicznej Delta GI20 oraz podstawy jej obsługi i programowania jest dostępny na naszej stronie www.delta.net.pl.

zamki elektroniczne
portale
ościeżnice regulowane
ościeżnice
naświetla
okucia
akcesoria

DELTA®

Ceny gałek elektronicznych nie zawierają ceny szyldu ochronnego zamka dolnego.

GAŁKA ELEKTRONICZNA GI20	419,00 netto
GAŁKA ELEKTRONICZNA GI20 FP	519,00 netto
BRELOK ZBLIŻENIOWY	12,00 netto
SZYLD OCHRONNY T1	49,00 netto

Ościeżnice regulowane i portale

System ościeżnic regulowanych PU-PR z profilem sprzęgającym.



OŚCIEŻNICA REGULOWANA

Na specjalne zamówienie – minimum 20sztuk (minimum 8 sztuk z jednego kierunku). Portale, ościeżnice regulowane w sprzedaży TYLKO na zapytanie ofertowe po ustaleniu z Biurem Handlowym firmy DELTA.

Zalecany otwór montażowy dla drzwi 90E dla poniższych ościeżnic i portali to: 1020 x 2080 mm od poziomu zero. Portale dedykowane są wyłącznie do drzwi otwieranych do wewnątrz. Minimalna szerokość ściany, na którą montowana jest ościeżnica do drzwi z portalem wynosi 150 mm. Możliwość montażu po zakończeniu prac wykończeniowych.

Ościeżnice regulowane



OŚCIEŻNICA REGULOWANA PU56 ZE WSPORNIKIEM

PATENT

W sprzedaży od IV kwartału 2022



wymiar min. - maks. (mm)
105-170
160-225
200-265
260-325

inne wymiary na zapytanie

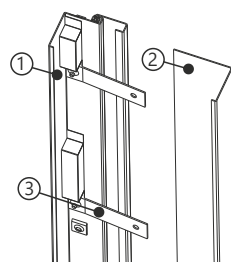
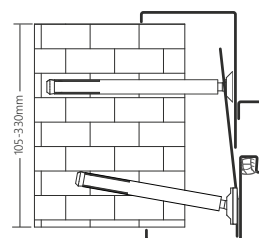

- 1 - profil ościeżnicy
- 2 - regulowana maskownica
- 3 - wspornik

Zabudowa z blachy powlekanej folią PCV w wybranym kolorze z oferty producenta. Wycena inwestycyjna wyłącznie na zapytanie ofertowe!

Portal przygotowany pod zabudowę

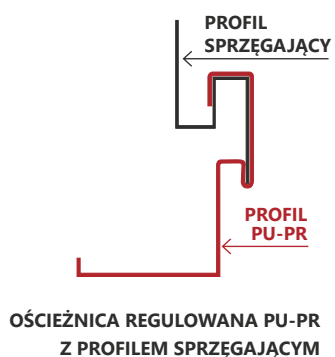

OŚCIEŻNICA REGULOWANA PU-PR Z PROFILEM SPRZĘGAJĄCYM

PATENT

W sprzedaży od IV kwartału 2022



przygotowane do grubości płyty (mm)
12
18

inne grubości na zapytanie

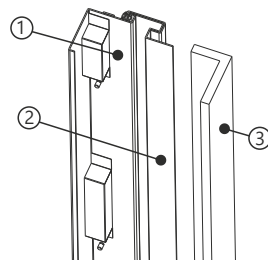
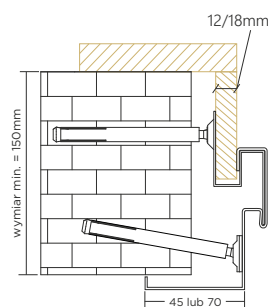

- 1 - profil pu-pr
- 2 - profil sprzęgający
- 3 - maskownica

Dowolny sposób wykończenia od zewnętrznej strony w zakresie inwestora (np. płyta meblowa, itp.). Do wyboru przystosowania ościeżnicy do różnych grubościach płyt: 12, 18.

Wycena inwestycyjna wyłącznie na zapytanie ofertowe!

Ościeżnice stalowe PU, PD i PM / Termo ODS

Ościeżnice stalowe DELTA wykonane są z wysokogatunkowej blachy ocynkowanej grubości 1,2 (Universal 56S, Master 56 KRH/56KR, Special 68SL/68S, Master 68KL) lub 1,5 mm (pozostałe modele), oklejonej laminatem PCV w kolorze skrzydła drzwi. Są to profile zimne.

UWAGA! Niskie temperatury zewnętrzne, podwyższona wilgotność i zła wentylacja we wnętrzu domu mogą powodować oszronienie lub pocenie się (skraplanie się wilgoci) ościeżnic stalowych PU i PD wykonanych z profilu jednoczęściowego wewnątrz budynku. Aby ograniczyć to zjawisko firma DELTA, jako pierwsza w Polsce, wprowadziła do sprzedaży ciepłe ościeżnice drewniano-stalowe Termo ODS, z przegrodą termiczną, które zalecamy montować we wszystkich drzwiach zewnętrznych narażonych na czynniki atmosferyczne.

ościeżnica
PU56
ościeżnica
PU/UNI56

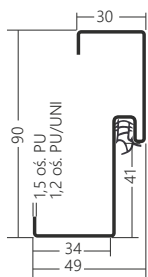

ościeżnica
PD56/150

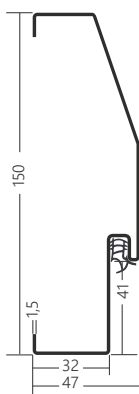

ościeżnica
PU68

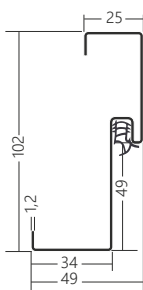

ościeżnica
PD68/150

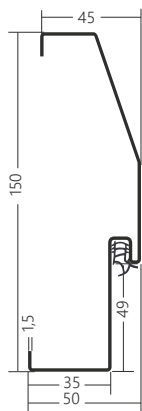

ościeżnica
regulowana
PU68-PR

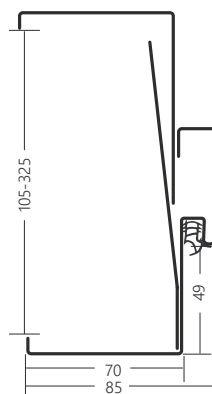

ościeżnica
PM84/150

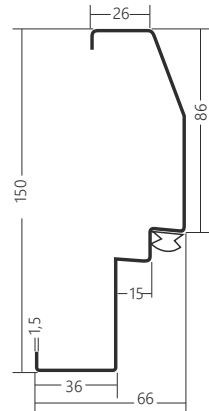

wymiar: 80N, 90E, 100E

80N, 90E

80N, 90E

80N, 90E

80N, 90E

80N, 90E

zastosowanie do: UNIVERSAL 56S
PREMIUM 56S
MASTER 56KR/56KRH
MAGNUM 56K

PREMIUM 56S
MAGNUM 56K
MAGNUM 58K

SPECIAL 68SL
PREMIUM 68X
MASTER 68KL

MAGNUM 68KR

MASTER 68KL

MAGNUM 84K

Zalecane konfiguracje

drzwi wewnętrzne
otwierane do wewnątrz
ościeżnice:
PU/UNI56, PU68

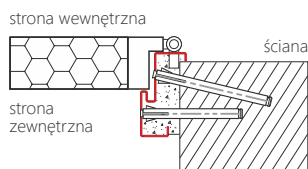

Montaż ościeżnicy PU/UNI56
do wewnętrznej krawędzi ściany

drzwi wewnętrzne
otwierane do wewnątrz
ościeżnice:
PD56/150, PD 68/150

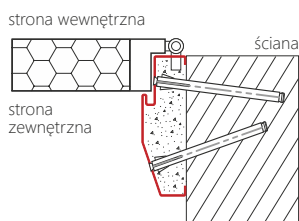

Montaż ościeżnicy PD56
do wewnętrznej krawędzi ściany

drzwi zewnętrzne
otwierane do wewnątrz
ościeżnice:
Termo ODS56, ODS68

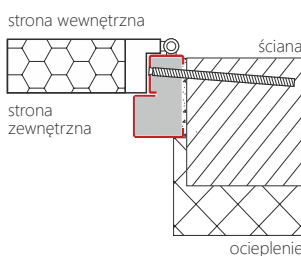

Montaż ościeżnicy Termo ODS
do wewnętrznej krawędzi ściany

drzwi zewnętrzne
otwierane na zewnątrz
ościeżnice:
Termo ODS56, ODS68

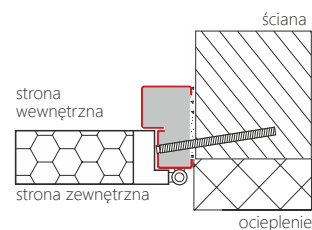

Montaż ościeżnicy Termo ODS
do zewnętrznej krawędzi ściany

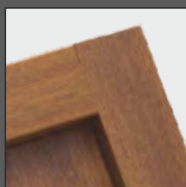

POŁĄCZENIE
BELEK OŚCIEŻNICY
DREWNIANO-STALOWEJ
TERMO ODS
POD KĄTEM 90°



POŁĄCZENIE
BELEK OŚCIEŻNICY
STAŁOWEJ PU, PD, PM
POD KĄTEM 45°

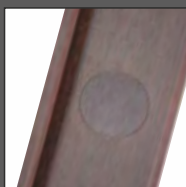

ZAŚLEPKA OTWORU
MONTAŻOWEGO
STAŁOWA

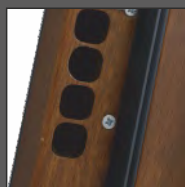

WIDOK OTWORÓW
W OŚCIEŻNICY
STAŁOWEJ PU I PD
ORAZ TERMO ODS



ELEKTROZACZEP
ZAMONTOWANY
W OŚCIEŻNICY
TERMO ODS56
i TERMO ODS68

ościeżnice symetryczne Termo ODS

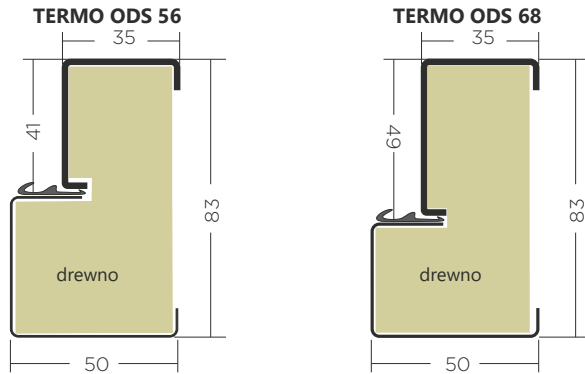

poszerzenia Termo ODS

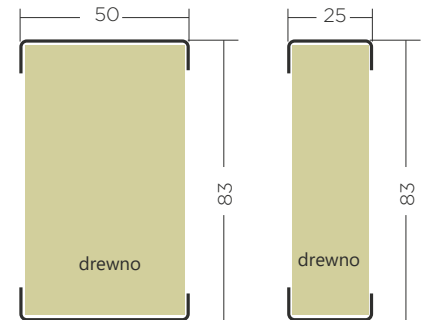

Cennik poszerzeń patrz str. 65: AKCESORIA DODATKOWE

System ciepłych ościeżnic drewniano-stalowych Termo ODS jest oryginalnym rozwiązaniem firmy Delta, który dzięki innowacyjnemu połączeniu drewna klejonego oraz dwóch niezależnych profili (różnej grubości) blachy laminowanej pozwala na zastosowanie ww. ościeżnic do drzwi zewnętrznych zarówno energooszczędnych, antywłamaniowych oraz przeciwpożarowych. System ten można również rozbudować o naswietla oraz poszerzenia. Właściwości użytkowe systemu zostały opisane przy poszczególnych typach drzwi.

ościeżnice Termo ALU

NOWOŚĆ!

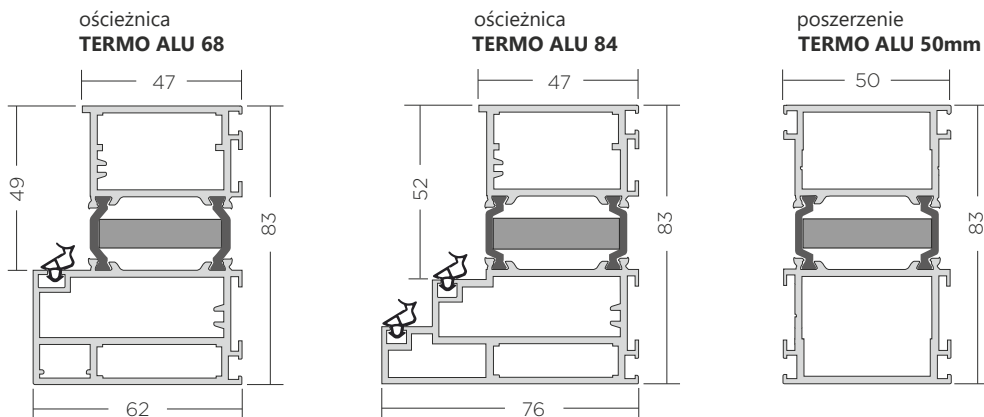

System ciepłych ościeżnic aluminiowych TERMO ALU zaleca się stosować do drzwi zewnętrznych w połączeniu z naswietlami bocznymi i górnym (patrz str. 60 - 61). Zapewnia to doskonałe dopasowanie profili ościeżnicy, naswietli i poszerzeń. Możemy je stosować w modelach drzwi grubości 68 mm (Special 68SL i Perfect 68XL) oraz w drzwiach grubości 84 mm (Exclusive 84P). Wewnątrz profilu TERMO ALU znajduje się izolacja termiczna, przeciwdziałająca przemarzaniu ościeżnicy w niskich temperaturach okresu zimowego.



REGULACJA DOCISKU JEZYKA KLAMKOWEGO I OTWÓR ZAPADKI ZAMKA GŁÓWNEGO W OŚCIEŻNICY TERMO ALU



REGULACJA DOCISKU ZAMKA HAKOWEGO POMOCNICZEGO

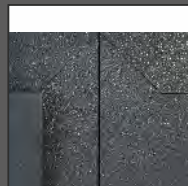

POŁĄCZENIE PROFILU OŚCIEŻNICY TERMO ALU Z PROFILEM NAŚWIETLA TERMO ALU



ZAWIAS I GNIAZDO NA BOLCE ANTYWYWAŻENIOWE OŚCIEŻNICY TERMO ALU 84



ELEKTROZACZEP W OŚCIEŻNICY TERMO ALU

Naświetla Termo ODS



Możemy je stosować w modelach drzwi grubości 68 mm (Special 68SL/68S i Perfect 68XL).

Rama naświetli wykonana jest z połączenia klejonej drewna iglastego oraz blachy stalowej w kolorze drzwi, podobnie jak w ościeżnicach drewniano stalowych typu Termo ODS.

Szyba bezpieczna P2 grubości 29 mm, pakiet 2-szybowy.

Przenikalność cieplna szyby $U_g = 1,1 \text{ W} / (\text{m}^2\text{K})$.

Od strony zewnętrznej oferujemy szybę REFLEX, DECORMAT, LUSTRO WENECKIE lub DECORMAT L4.

Z uwagi na łączenie wielu elementów blachy laminowanej PVC (naświetla, ościeżnice, skrzydła) o grubości 0,5mm, 0,7mm oraz 1,5mm pochodzących z różnych dostaw – mogą pojawić się różnice w odcieniach.

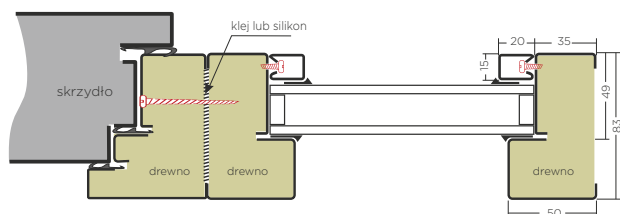
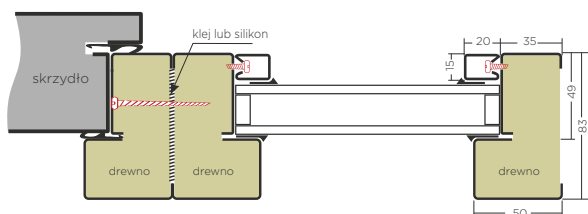

TYPY NAŚWIETLI Termo ODS i Termo ALU:



typ naświetli	wymiar zewnętrzny z drzwiami SPECIAL 68SL PERFECT 68XL	SZYBA REFLEX lub DECORMAT	SZYBA LUSTRO WENECKIE lub DECORMAT L4
A 30cm	1300 x 2080mm	1500,00	1600,00
A 50cm	1500 x 2080mm	1670,00	1770,00
B 30cm	1600 x 2080mm	3000,00	3200,00
B 50cm	2000 x 2080mm	3340,00	3540,00
C 30cm	1000 x 2380mm	1390,00	1490,00
D 30cm	1300 x 2380mm	3000,00	3200,00
D 50cm	1500 x 2380mm	3170,00	3370,00
E 30cm	1600 x 2380mm	4500,00	4800,00
E 50cm	2000 x 2380mm	4840,00	5140,00

DOSTĘPNA KOLORYSTYKA DLA NAŚWIETLI Termo ODS i Termo ALU:

ANTRACYT Termo ODS, Termo ALU	BIAŁY Termo ODS, Termo ALU	ZŁOTY DĄB Termo ODS, Termo ALU	DĄB GRANDSON Termo ODS, Termo ALU	ORZECH CIEMNY Termo ODS, Termo ALU
ANTRACYT DREWNOPODOBNY Termo ALU	SZARY podobny do RAL 7045 Termo ALU	CZARNY podobny do RAL 9004 Termo ALU	DĄB TURNER Termo ALU	WINCHESTER RENOLIT Termo ALU

Wszystkie ceny podane w katalogu są netto. Należy doliczyć VAT.

Naświetla przeznaczone są do pomieszczeń o niskim lub przeciętnym zagrożeniu włamaniem.

Ościeżnica drzwi i naświetla zaprojektowane są do postawienia na poziom gotowej, wykończonej posadzki.

Krawędzie styku spodu naświetla bocznego oraz gotowej podłogi muszą być bezwzględnie zaizolowane materiałem typu silikon sanitarny lub klej montażowy, aby nie nastąpiło przesiąkanie wody opadowej do wewnątrz pomieszczenia.

Tolerancja wymiarów: do 1m +/- 1mm, pow. 1m +/- 2mm

Naświetla górne występują z szybami: REFLEX, LUSTRO WENECKIE, DECORMAT.

UWAGA!!!

Montaż naświetli do drzwi DELTA znosi ważność certyfikatu odporności na włamanie uzyskanego dla samych drzwi.



Zapewnia doskonałe dopasowanie profili naświetli i ościeżnicy, w systemie DELTA Termo ALU.

Możemy je stosować w modelach drzwi grubości 68 mm (Special 68SL/68S i Perfect 68XL) oraz w drzwiach grubości 84 mm (Exclusive 84P). Wewnątrz profilu Termo ALU znajdują się specjalne materiały izolacyjne oraz tzw. termo-breaki, które przeciwdziałają przemarzaniu naświetla w niskich temperaturach.

W przypadku zbyt szerokiego otworu w murze istnieje możliwość zastosowania poszerzenia Termo ALU szer. 50mm.

Szyba bezpieczna P2 grubości 49 mm, pakiet 3-szybowy.

Przenikalność cieplna szyby $U_g = 0,6 \text{ W}/(\text{m}^2\text{K})$.

Od strony zewnętrznej oferujemy szybę REFLEX, DECORMAT, LUSTRO WENECKIE lub DECORMAT L4.

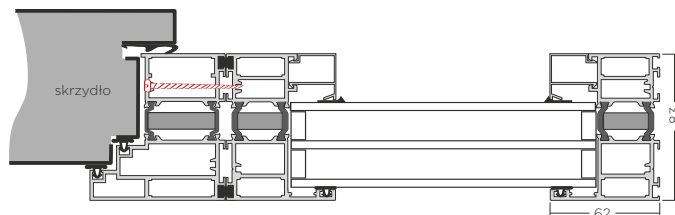
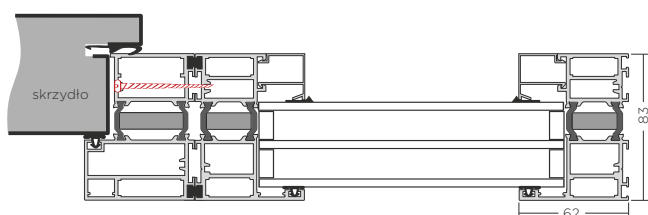

RODZAJE SZYB W NAŚWIETLACH:

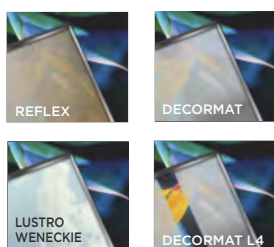

tylko naświetla boczne

typ naświetli	wymiar zewnętrzny z drzwiami PERFECT 68XL	wymiar zewnętrzny z drzwiami EXCLUSIVE 84P	SZYBA REFLEX lub DECORMAT	SZYBA LUSTRO WENECKIE lub DECORMAT L4
A 30cm	1328 x 2082 mm	1358 x 2096 mm	1820,00	1920,00
A 40cm	1428 x 2082 mm	1458 x 2096 mm	1940,00	2040,00
A 50cm	1528 x 2082 mm	1558 x 2096 mm	2050,00	2150,00
B 30cm	1628 x 2082 mm	1658 x 2096 mm	3640,00	3840,00
B 40cm	1828 x 2082 mm	1858 x 2096 mm	3880,00	4080,00
B 50cm	2028 x 2082 mm	2058 x 2096 mm	4100,00	4300,00
C 30cm	1028 x 2382 mm	1058 x 2396 mm	1 590,00	1690,00
D 30cm	1328 x 2382 mm	1358 x 2396 mm	3640,00	3840,00
D 40cm	1428 x 2382 mm	1458 x 2396 mm	3880,00	4080,00
D 50cm	1528 x 2382 mm	1558 x 2396 mm	4100,00	4300,00
E 30cm	1628 x 2382 mm	1658 x 2396 mm	5460,00	5760,00
E 40cm	1828 x 2382 mm	1858 x 2396 mm	5820,00	6120,00
E 50cm	2028 x 2382 mm	2058 x 2396 mm	6150,00	6450,00

Okucia INOX ze stali nierdzewnej, okucia ALU

Okucia ze stali nierdzewnej INOX oraz aluminium anodowanego, znajdujące się w standardzie drzwi Delta charakteryzują się wysoką odpornością na czynniki atmosferyczne.

UWAGA! Na czas budowy domu zaleca się założenie okuć zastępczych ponieważ długotrwały kontakt z materiałami budowlanymi (cement, wapno, gips itp) może powodować miejscowe przebarwienia i liczne zarysowania powierzchni. Obowiązkowo należy wykonywać konserwację i czyszczenie okuć drzwiowych przy drzwiach zewnętrznych zaraz po montażu oraz średnio 2 razy do roku (instrukcja obok). Okucia INOX i ALU występują w kolorze srebrnym, a niektóre modele kolorze czarnym matowym.

klamka **TAMARA'2 INOX**



TG19/L INOX

TG19/L INOX

klamka **TAMARA'2 CZARNY MAT**



tarcza TG19/L CZARNY MAT

tarcza TG19/L CZARNY MAT

klamka **SIMON ALU**



tarcza SIMON

klamka **SIMON CZARNY MAT**



tarcza SIMON CZARNY MAT

STANDARD DO DRZWI:	PERFECT 68XL EXCLUSIVE 84P MAGNUM 84P			
ZA DOPŁATĄ DO DRZWI:	POZOSTAŁE MODELE	POZOSTAŁE MODELE (nie stosuje się do UNIVERSAL 56SH)	SPECIAL 68SL/68S MASTER 68KL PERFECT 68XL MAGNUM 68KR EXCLUSIVE 84P	SPECIAL 68SL/68S MASTER 68KL PERFECT 68XL MAGNUM 68KR EXCLUSIVE 84P
UWAGI:	Stal nierdzewna. Bez możliwości zastosowania zapornicy.	Stal nierdzewna malowana proszkowo. Do zestawu okuć w kolorze CZARNY MAT stosuje się wkładki w kolorze srebrnym. Bez możliwości zastosowania zapornicy.	Aluminium anodowane. Nie można stosować w drzwiach z przeszkleniami LINEA4. Bez możliwości zastosowania zapornicy.	Aluminium malowane proszkowo. Do zestawu okuć w kolorze CZARNY MAT stosuje się wkładki w kolorze srebrnym. Nie można stosować w drzwiach z przeszkleniami LINEA4. Bez możliwości zastosowania zapornicy.

klamka **VERA INOX**



TG19 INOX

TG19 INOX

klamka **CARMEN INOX**



TG19 INOX

TG19 INOX

klamka **VENUS**



szyld T4

szyld T4

klamkogotka **ANETA INOX**



TG19 INOX

TG19 INOX

STANDARD DO DRZWI:	UNIVERSAL 56SH PREMIUM 56S MASTER 56KR/56KRH MAGNUM 56K MAGNUM 58K SPECIAL 68SL/68S MAGNUM 68KR MASTER 68KL			
ZA DOPŁATĄ DO DRZWI:		POZOSTAŁE MODELE (nie stosuje się do UNIVERSAL 56S, EXCLUSIVE 84P)	EXCLUSIVE 84P MAGNUM 84K	WSZYSTKIE MODELE
UWAGI:	Stal nierdzewna. W drzwiach Delta UNIVERSAL 56SH występują szyldy Delta T1, w drzwiach MAGNUM 58K występuje szyld T4.	Stal nierdzewna.	Stal nierdzewna.	OD WEWNĄTRZ: klamka VERA INOX

Pochwyty (Antaby)

Mocowania pochwyty A2 wykorzystują otwory na klamkę i rozetę górnego zamka w skrzydle drzwiowym. Od strony wewnętrznej znajduje się klasyczna klamka i szyld TAMARA'2 INOX. Przy zastosowaniu w drzwiach Delta pochwyty INOX lub klamkogałki sztywnej ANETA INOX otwarcie drzwi od zewnątrz możliwe jest wyłącznie przez przekręcenie zamka dolnego kluczem. Zalecamy zastosować elektrozaczep z funkcją DZIEŃ/NOC, który umożliwia otwieranie drzwi bez użycia klucza.

UWAGA! Na czas budowy domu zaleca się założenie okuć zastępczych ponieważ długotrwały kontakt z materiałami budowlanymi (cement, wapno, gips itp) może powodować miejscowe przebarwienia i liczne zarysowania powierzchni.

Do pochwyty w kolorze CZARNY MAT stosuje się wkładki w kolorze srebrnym.

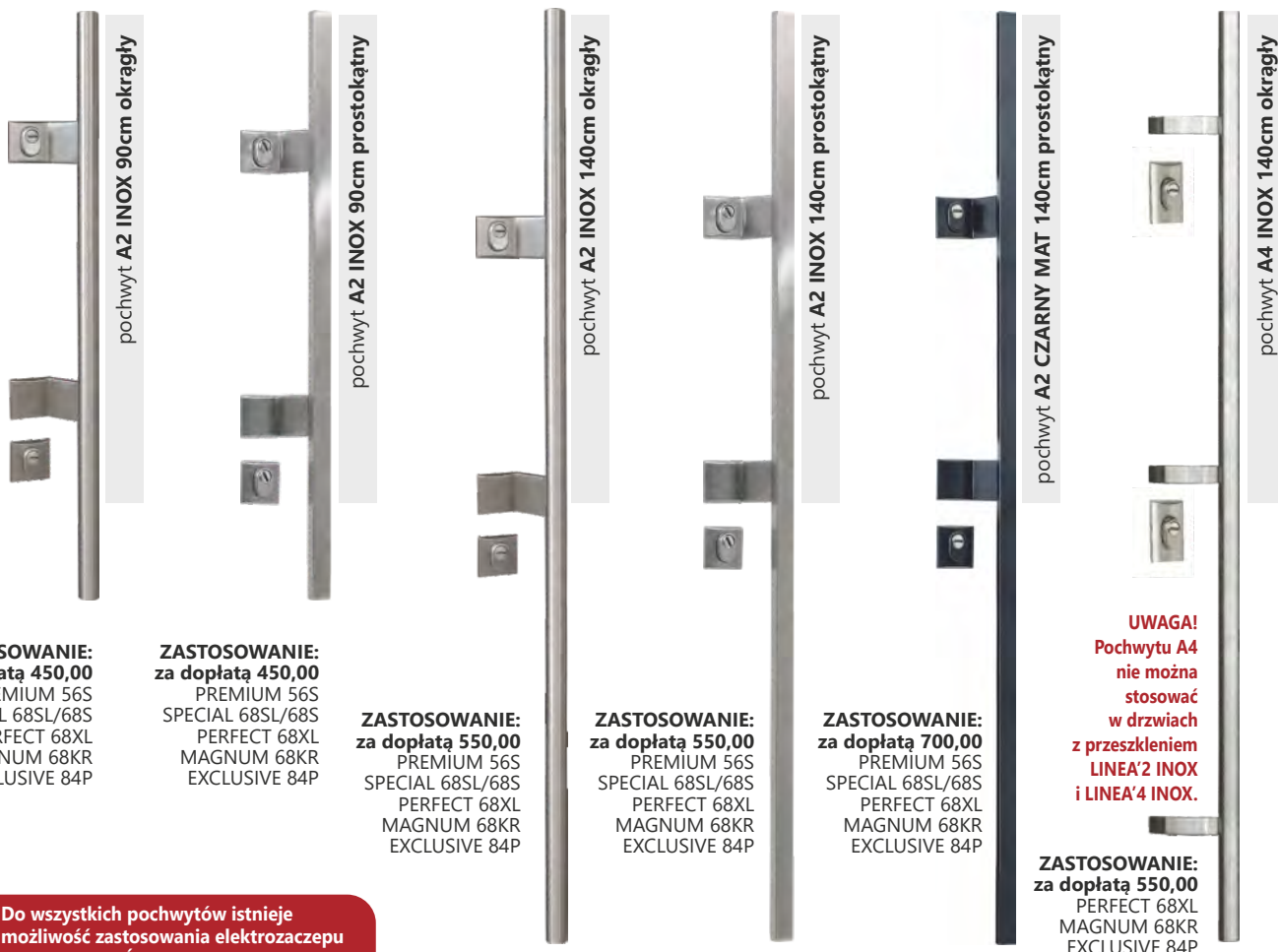

ZASTOSOWANIE:
za dopłatą 450,00
PREMIUM 56S
SPECIAL 68SL/68S
PERFECT 68XL
MAGNUM 68KR
EXCLUSIVE 84P

ZASTOSOWANIE:
za dopłatą 450,00
PREMIUM 56S
SPECIAL 68SL/68S
PERFECT 68XL
MAGNUM 68KR
EXCLUSIVE 84P

ZASTOSOWANIE:
za dopłatą 550,00
PREMIUM 56S
SPECIAL 68SL/68S
PERFECT 68XL
MAGNUM 68KR
EXCLUSIVE 84P

ZASTOSOWANIE:
za dopłatą 550,00
PREMIUM 56S
SPECIAL 68SL/68S
PERFECT 68XL
MAGNUM 68KR
EXCLUSIVE 84P

ZASTOSOWANIE:
za dopłatą 700,00
PREMIUM 56S
SPECIAL 68SL/68S
PERFECT 68XL
MAGNUM 68KR
EXCLUSIVE 84P

UWAGA!
Pochwyty A4
nie można
stosować
w drzwiach
z przeszkleniem
LINEA'2 INOX
i LINEA'4 INOX.

ZASTOSOWANIE:
za dopłatą 550,00
PERFECT 68XL
MAGNUM 68KR
EXCLUSIVE 84P

Do wszystkich pochwyty istnieje możliwość zastosowania elektrozaczepu z funkcją DZIEŃ/NOC.

Jak czyścić, pielęgnować i konserwować okucia drzwiowe, w tym okucia INOX ?

- Wycierać należy zawsze zgodnie z kierunkiem szlifowania gąbką, miękką szmatką, a najlepiej włókniną ściemną do stali nierdzewnej.
- Stosować do czyszczenia np. mleczko CIF lub środki do stali nierdzewnej dostępne na rynku.
- Myć wodą z dodatkiem niewielkiej ilości octu lub cytryny.
- Można też użyć Preparatu do czyszczenia i pielęgnacji stali nierdzewnej „GREENTEQ”, który znajduje się w naszych akcesoriach dodatkowych (patrz katalog Delta – akcesoria dodatkowe).
- Zaraz po zamontowaniu drzwi oraz po każdym umyciu należy użyć najlepiej wazeliny technicznej lub przynajmniej oleju jadalnego lub silnikowego - niewielką ilość nanieść na miękką szmatkę i przetrzeć wszystkie elementy metalowe, czyli klamki, szyldy, zamki, wkładki, zawiasy i ramki INOX.

Czyszczenia i konserwacji należy dokonywać po zamontowaniu drzwi oraz przynajmniej 2 razy w roku, na wiosnę i na jesień.

Niewłaściwa pielęgnacja lub niewłaściwe użytkowanie. Do polerowania nie używać, pod groźbą utraty gwarancji:

- Drucików, szczotek stalowych.
- Środków polerskich, proszków powodujących zarysowania.
- Środków czyszczących zawierających kwas solny, chlor, wybielaczy.

W trakcie prowadzenia prac budowlanych należy bezwzględnie elementy ze stali nierdzewnej zabezpieczyć przed osadzeniem się nalotów i zarysowaniami poprzez nasmarowanie olejem lub wazeliną techniczną i założenie folii ochronnej, a po zakończeniu prac budowlanych dokonać pielęgnacji i konserwacji jak opisano powyżej. W pobliżu elementów ze stali nierdzewnej nie wolno spawać, przycinać szlifarką kątową oraz pylić innymi osadami i pyłami stalowymi, gdyż to właśnie te zanieczyszczenia osadzające się na powierzchni elementów ze stali nierdzewnej korodują, a nie sama stal nierdzewna.

OKAPNIK



ZA DOPŁATĄ 30,00

Do drzwi otwierających się do wewnątrz pomieszczenia. Poprawia wodoszczelność. Podczas montażu, od góry musi być zaizolowany silikonem bezbarwnym.

PROFIL ZAMYKAJĄCY



ZA DOPŁATĄ 22,00

Profil zamykający na spód skrzydła po samodzielnym skróceniu drzwi lub do drzwi Delta narażonych na trudne warunki użytkowania. Zapobiega falowaniu i rozwarstwianiu się spodu drzwi, wzmacnia i usztywnia jego konstrukcję.

ZAPORNICA (SZTYWNY ŁAŃCUCH)



ZA DOPŁATĄ 50,00

Zapornicę można zastosować w modelach PREMIUM 56S i MAGNUM 56K. Pozwala na uchylenie drzwi na ok. 7 cm. Nie można jej stosować w modelach innych niż wyżej wymienione. Może być zastosowana wyłącznie w ościeżnicy PD56/150 i z klamkami Vera Inox i Carmen Inox.

ZAWIAS SAMOZAMYKAJĄCY DELTA PREMIUM



ZA DOPŁATĄ 150,00

Zawias samozamykający stosuje się głównie do modeli MAGNUM. W drzwiach P.POŻ. jest stosowany jako opcja bez dopłaty. Może być także stosowany w pozostałych modelach za wyjątkiem UNIVERSAL 56S w opcji za dopłatą. Nie może być stosowany w połączeniu z zamkiem rolkowym DC6/Z w skrzydle.

ZAWIAS REGULOWANY DELTA PREMIUM R 3D



ZA DOPŁATĄ 60,00

Zawiasy regulowane PREMIUM R mogą być stosowane we wszystkich modelach za wyjątkiem UNIVERSAL. Pozwalają na podnoszenie skrzydła do 3mm bez konieczności ściągania go z ościeżnicy (jak w przypadku zawiasów standardowych).

ELEKTROZACZEP 12V Z MONTAŻEM W OŚCIEŻNICY



ZA DOPŁATĄ 220,00

Elektrozaczep z funkcją DZIEN/NOC 12V AC/DC z montażem w ościeżnicach stalowych, drewniano-stalowych Termo ODS oraz aluminiowych Termo Alu. Stosuje się w większości modeli drzwi DELTA. Umożliwia również otwieranie drzwi z zainstalowanym pochwytem, bez konieczności używania klucza.

WIZJER CYKLOP



ZA DOPŁATĄ 85,00

Do drzwi przeciwpożarowych Delta serii MAGNUM lub do innych modeli drzwi. Kąt widzenia bez zniekształceń do 160°.

WIZJER DELTA FDV P.POŻ.



ZA DOPŁATĄ 40,00

Stosuje się do drzwi przeciwpożarowych Delta serii MAGNUM. Kąt widzenia bez zniekształceń wynosi 120°.

WIZJER



W CENIE DRZWI

CENA KATALOGOWA 18,00

W standardzie do drzwi pełnych, bez P.POŻ. oraz drzwi przeszklonych.

KONTAKTRON (CZUJKA STYKOWA)



ZA DOPŁATĄ 95,00

Kontaktron montuje się w skrzydło i ościeżnicę i podłącza się do systemu alarmowego.

ZAMEK WPUSZCZANY DC6/Z - ROLKOWY

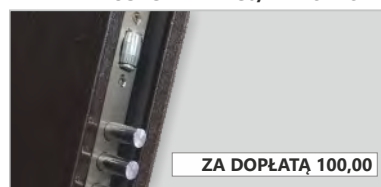

ZA DOPŁATĄ 100,00

Zamek wpuszczany DC6/Z - rolkowy można stosować gdy do drzwi zakładamy pochwyty lub gałkę sztywną. Pozwala na otwieranie drzwi bez użycia klucza. Nie może być stosowany w drzwiach z zamkiem listwowym z hakami oraz z samozamykaczem lub zawiasem samozamykającym.

ETYKIETA ZNAMIONOWA IMP lub ITB

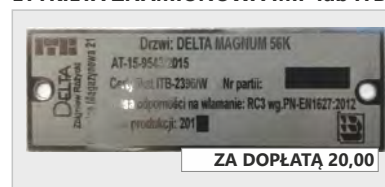

ZA DOPŁATĄ 20,00

Etykieta znamionowa IMP lub ITB dla drzwi o podwyższonej odporności na włamanie posiadających certyfikat Instytutu Mechaniki Precyzyjnej (IMP) lub Instytutu Techniki Budowlanej (ITB) w Warszawie. Dostępna w modelach PREMIUM 56S, MAGNUM 56K, MAGNUM 58K, DE LUXE 56S i MASTER 56KR oraz MAGNUM 68KR.

OCIEPLENIE PODPROGOWE XPS



ZA DOPLATĄ 45,00

Ocieplenie podprogowe XPS stosujemy wyłącznie do ościeżnic Termo ODS oraz Termo ALU w drzwiach zewnętrznych. Grubość ocieplenia wynosi 5cm i można je łączyć w wielokrotności. Długość całkowita elementuwynosi 125cm.

ODBOJNIK (STOPER)

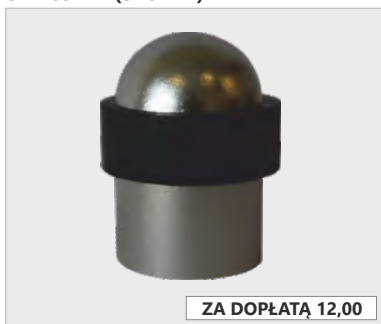

ZA DOPLATĄ 12,00

Odbojnik (stoper) ograniczający otwieranie drzwi powyżej kąta 90 stopni, zalecany do drzwi otwieranych na zewnątrz, aby uniknąć wyłamывanie drzwi o elewację zewnętrzną. Wysokość 47mm, średnica 36mm.

SAMOZAMYKACZ NAWIERZCHNIOWY



OUDE ZA DOPLATĄ 150,00

GEZE 2000 ZA DOPLATĄ 250,00

Samozamykacz Delta OUDE lub GEZE 2000 występuję w kolorze srebrnym.

WIZJER ELEKTRONICZNY



ZA DOPLATĄ 330,00

Elektroniczny wizjer drzwiowy z pamięcią wewnętrzną DDS-2 może być stosowany do wszystkich modeli drzwi z oferty firmy Delta. Posiada ekran LCD 3,2" oraz funkcję dzwonka. Po naciśnięciu dzwonka zapisuje do 50 zdjęć.

PREPARAT DO CZYSZCZENIA STALI NIERDZEWNEJ



ZA DOPLATĄ 35,00

Preparat w aerozolu o pojemności 400ml zalecany do czyszczenia, pielęgnacji i konserwacji okuć metalowych, ramek oraz aplikacji ze stali nierdzewnej INOX.

LOCK SPRAY

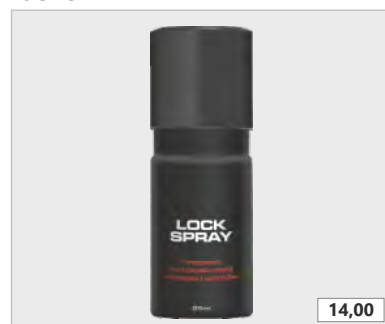

14,00

Preparat do konserwacji wkładek i zamków LOCK SPRAY o pojemności 25 ml.

PRÓG OPADOWY



ZA DOPLATĄ 175,00

Dodatkowe uszczelnienie spodu drzwi Delta MAGNUM 56K oraz MAGNUM 84K w wersji PPOŻ., a także PERFECT 68XL, EXCLUSIVE 84P.

BLACHA MONTAŻOWA DO OŚCIEŻNIC STALOWYCH



ZA DOPLATĄ 3,00/szt.

Blacha montażowa ościeżnic stalowych do futryn o szerokości 90 mm i 150 mm. Ułatwiają montaż ościeżnic stalowych, PU, PD i PM.

POSZERZENIA DO OŚCIEŻNIC DREWNIANO-STALOWYCH ODS

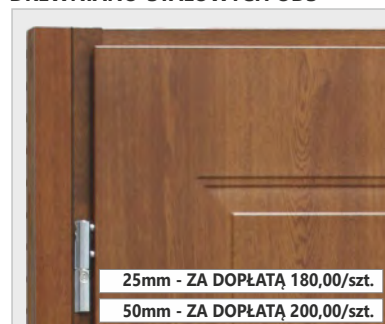

25mm - ZA DOPLATĄ 180,00/szt.

50mm - ZA DOPLATĄ 200,00/szt.

Poszerzenia ODS o szerokości 25mm i 50mm stosuje się w celu manewrowania wymiarami szerokości i wysokości ościeżnic ODS. Występują w kolorach: ANTRACYT, BIAŁY, ORZECH CIEMNY, ŻŁOTY DĄB. Całkowita wysokość profilu 2076mm. Schematy techniczne - patrz str. 59.

ZESTAW MONTAŻOWY 6 DYBLI Z ZAŚLEPKAMI



ZA DOPLATĄ 20,00

Zestaw 6 sztuk dybli do montażu ościeżnic stalowych z zaślepkami plastikowymi, do drzwi Delta Universal 56SH. Występuję w długościach 112 i 152mm.

ZESTAW MONTAŻOWY 12 DYBLI Z ZAŚLEPKAMI

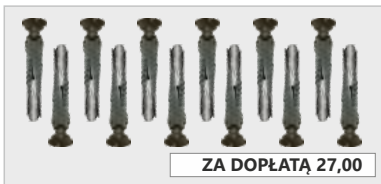

ZA DOPLATĄ 27,00

Zestaw 12 sztuk dybli do montażu ościeżnic stalowych z zaślepkami plastikowymi, do wszystkich modeli drzwi Delta za wyjątkiem Universal 56SH. Występuję w długościach 112 i 152mm.

POSZERZENIA TERMO ALU 50mm



ZA DOPLATĄ 260,00/szt.

Poszerzenia Termo ALU o szerokości 50mm stosuje się w celu manewrowania wymiarami szerokości i wysokości ościeżnic ODS. Występują w kolorach: ANTRACYT, BIAŁY, ORZECH CIEMNY, ŻŁOTY DĄB, WINCHESTER RENOLIT oraz ANTRACYT DREWNO-PODOBNY. Schematy techniczne - patrz str. 59.

PU56, PD56/150, Termo ODS56

UNIVERSAL 56S, PREMIUM 56S, MASTER 56KR/56KRH, MAGNUM 56K, MAGNUM 58K**

szerokość drzwi	A	B	C	D	E	F	PU56		PD56/150 PD58/150**		Termo ODS56 symetryczna	
							G1, G	H1, H	G	H	G	H
80N	778	798	828	1997	2000	2016	838, 876	2030, 2052	872	2050	880	2055
90E	900	920	950	2020	2023	2038	960, 998	2050, 2072	994	2072	1000	2077
100E*	1000	1020	1050	2020	2023	2038	1060, 1098	2050, 2072	1094	2072	1100	2077

*dotyczy wyłącznie drzwi PREMIUM 56S

**MAGNUM 58K występuje wyłącznie z ościeżnicą PD58/150

PU68

SPECIAL 68SL/68S, PREMIUM 68X, MASTER 68KL

PD68/150

MAGNUM 68KR

Termo ODS68

SPECIAL 68SL/68S, PREMIUM 68X, PERFECT 68XL, MAGNUM 68KR

Termo ALU68

SPECIAL 68SL/68S, PREMIUM 68X, PERFECT 68XL

szerokość drzwi	A	B	C	D	E	F	PU68		PD68/150		Termo ODS68		Termo ALU68		PU68-PR	
							G1, G	H1, H	G	H	G	H	G	H	G	H
SPECIAL 68SL/68S PREMIUM 68X 80N	778	798	828	2020	2018	2032	828, 878	2045, 2070	-	-	880	2072	906	2082	-	-
SPECIAL 68SL/68S PREMIUM 68X 90E	900	920	950	2020	2018	2032	950, 1000	2045, 2070	-	-	1002	2072	1028	2082	-	-
MASTER 68KL 80N	778	798	828	2020	2018	2032	828, 878	2045, 2070	-	-	880	2072	-	-	948	2105
MASTER 68KL 90E	900	920	950	2020	2108	2032	950, 1000	2045, 2070	-	-	1002	2072	-	-	1070	2105
PERFECT 68XL 80N	778	798	828	2020	2005	2035	-	-	-	-	880	2072	906	2082	-	-
PERFECT 68XL 90E	900	920	950	2020	2005	2035	-	-	-	-	1002	2072	1028	2082	-	-
PERFECT 68XL 100E*	1000	1020	1050	2020	2005	2035	-	-	-	-	1102	2072	1128	2082	-	-
MAGNUM 68KR 80N	778	798	828	2020	2005	2035	-	-	878	2070	880	2072	-	-	-	-
MAGNUM 68KR 90E	900	920	950	2020	2005	2035	-	-	1000	2070	1002	2072	-	-	-	-

*Drzwi Perfect 68XL z ościeżnicą Termo Alu68

PM 84/150

MAGNUM 84K

Termo ALU84

EXCLUSIVE 84P

szerokość drzwi	A	B	C	D	E	F	PM 84/150		Termo ALU84	
							G1, G	H1, H	G	H
EXCLUSIVE 84P 90E	904	920	980	2020	2005	2048	-	-	1056	2082
MAGNUM 84K 80N	778	798	858	2020	2005	2048	858, 910	2068, 2090	-	-
MAGNUM 84K 90E	902	920	980	2020	2005	2048	980, 1032	2068, 2090	-	-

do modelu drzwi DELTA: **UNIVERSAL 56SH, PREMIUM 56S, MASTER 56KR/56KRH, MAGNUM 56K, MAGNUM 58K**

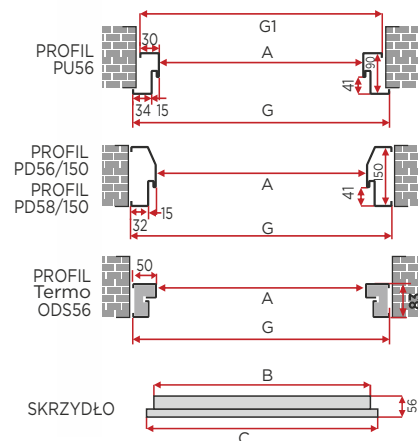
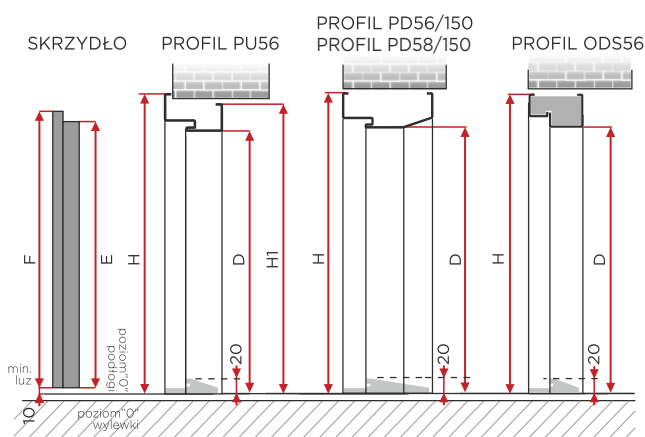

do modelu drzwi DELTA: **SPECIAL 68SL/68S, PREMIUM 68X, MASTER 68KL, PERFECT 68XL, MAGNUM 68KR**

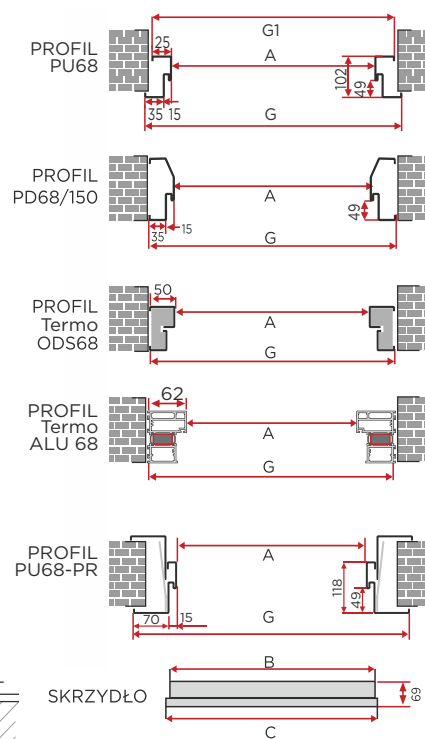
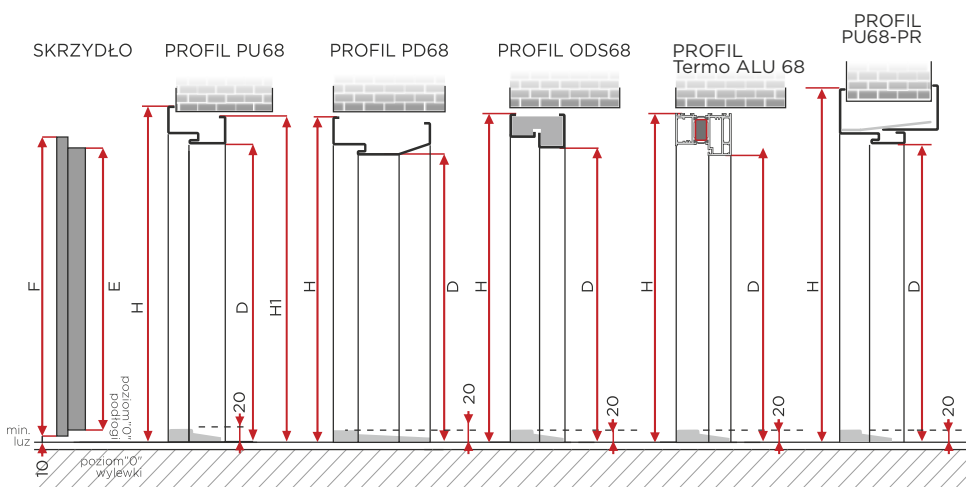

do modelu drzwi DELTA: **EXCLUSIVE 84P, MAGNUM 84K**

